

ò

DESDE 1968

MADERÒ  
ATELIER

BATHROOM & FURNITURE

CATÁLOGO GENERAL 2025

# ÍNDICE

M A D E R Ó A T E L I E R

- 06 HALTER**
- 20 TARIFA HALTER**
  
- 26 KIMONO**
- 58 TARIFA KIMONO**
  
- 68 VELVEL**
- 88 TARIFA VELVET**
  
- 90 TRIBECA**
- 102 TARIFA TRIBECA**
  
- 104 OBI**
- 116 TARIFA OBI**
  
- 120 LEO**
- 149 TARIFA LEO**
  
- 163 LEO REVESTIDO PERIMETRAL**
- 167 TARIFA LEO REVESTIDO PERIMETRAL**
  
- 168 LEO REVESTIDO TOTAL**
- 172 TARIFA LEO REVESTIDO TOTAL**
  
- 175 ACABADOS LEO REVESTIDO**
  
- 176 COTTON**
- 213 TARIFA COTTON**
  
- 234 MUESTRARIO OBI/LEO/COTTON**
  
- 242 ÉVORA 25**
- 253 TARIFA ÉVORA 25**
  
- 260 ESPEJOS&CAMERINOS**
- 262 ÍNDICE ESPEJOS&CAMERINOS**
  
- 288 LAVABOS&ENCIMERAS**
- 290 ÍNDICE LAVABOS&ENCIMERAS**
- 292 ENCIMERAS PLANAS**
- 306 ENCIMERAS CON FALDÓN**
- 326 TAPAS Y BANCADAS PERSONALIZADAS**
- 328 MAT**
- 329 LAVABOS SOBREENCIMERA**
- 332 LAVABOS SEMIENCASTRE/ENCASTRE**
- 333 LAVABOS PEDESTAL**
- 334 COMPLEMENTOS LAVABOS**
  
- 336 BAÑERAS**
- 337 PLATOS DE DUCHA**
  
- 344 MUESTRARIO**
- 354 CONDICIONES DE VENTA**

WWW.MADEROATELIER.COM

MADEROATELIER HALTER

# HALTER

*“Un canto a la sofisticación que eleva cada pieza con su encanto inigualable y su distinguida presencia”*

## ODA A LA ELEGANCIA

En el nuevo interiorismo, la elegancia se convierte en el eje central que redefine el ambiente de los baños, y un mueble de baño con protagonismo de materias naturales como el mármol, la piedra y la madera, encarna esta sofisticación con un toque de serenidad.

Imagina un lavabo esculpido en mármol, sus vetas narrando historias de tiempos inmemoriales, irradiando una frescura que contrasta con la cálida textura de la madera. La piedra natural aporta una solidez y una permanencia que habla de durabilidad y conexión con la tierra. Cada material, en su singularidad, se entrelaza en un ballet armonioso, creando

un espacio que no solo invita a la contemplación y el relax, sino que también define un nuevo estándar de elegancia en el diseño de interiores. Este mueble de baño, con su combinación de elementos naturales, transforma lo cotidiano en extraordinario, elevando la rutina a una experiencia sensorial y estética profundamente gratificante.

HALTER es una colección concebida para poder crear ambientes pequeños o de grandes dimensiones, Módulos de material unificado o módulos con combinación de materiales. En todos los casos con interiores exquisitos y acabados de máxima calidad.

## HALTER 01

- > **LAVABO HALTER SIN MESETA SUSPENDIDO + MUEBLE BAJO SUSPENDIDO 1 CAJÓN**  
LAVABO HALTER L 60 H 32,5 P 46 CM IZQUIERDA  
MÓDULO L 120 H 32,5 P 46 CM DERECHA
- > **ACABADO**  
MÁRMOL TUNDRA GREY  
ROBLE BLANCO
- > **ESPEJO ENCINTADO PERIMETRAL CON LUZ FRONTAL 60 x 80CM**
- > **ESTANTERÍA COTTON**  
L 75 H 35 P 20 CM

**ACABADO**  
Mármol TUNDRA GREY      Madera ROBLE BLANCO

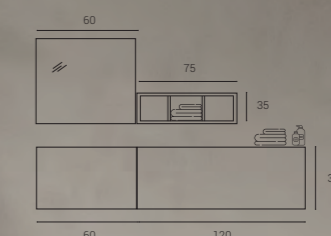

# HALTER UN LENGUAJE SOFISTICADO A LA VEZ QUE SENCILLO.

*Un lenguaje expresivo formal muy esencial  
que consigue desarrollar combinaciones complejas para  
un usuario que no tiene miedo a aventurarse.*



CAJÓN CON ILUMINACIÓN INTERIOR



# HALTER UN LENGUAJE DE LÍNEAS PURAS Y MATERIALES NOBLES.

*Una nueva colección de baño que explora los conceptos de intimidad y funcionalidad. Una estética que fomenta un vínculo rotundo con el espacio.*



## HALTER 02

- > LAVABO HALTER MESETA LATERAL SUSPENDIDO + MUEBLE BAJO SUSPENDIDO 1 CAJÓN  
LAVABO HALTER L 50 H 32,5 P 46 CM IZQUIERDA  
MÓDULO L 50 H 32,5 P 46 CM DERECHA

- > ACABADO  
MÁRMOL BELGIAN BLUE
- > ESPEJO VERTICAL CON LUZ PERIMETRAL  
50 x 140CM

ACABADO  
Mármol  
BELGIAN BLUE

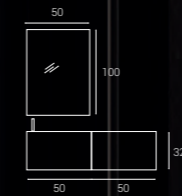

## HALTER 03

- ▷ LAVABO HALTER MESETA LATERAL  
2 LAVABOS HALTER L 70 H 32,5 P 46 CM  
MÓDULO CENTRAL L 48 H 32,5 P 46 CM
- ▷ ACABADO  
MÁRMOL TRAVERTINO "CORTADO A LEY"
- ▷ ESPEJO LIJO RETROILUMINADO  
188 x 80CM

ACABADO  
Mármol  
TRAVERTINO "CORTADO A LEY"

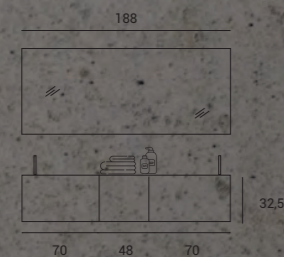
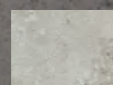

## HALTER 03

- > **LAVABO HALTER MESETA TRASERA**  
2 LAVABOS HALTER L 70 H 32,5 P 46 CM  
MÓDULO CENTRAL L 48 H 32,5 P 46 CM
- > **ACABADO**  
MÁRMOL TRAVERTINO "CORTADO A LEY"
- > **ESPEJO LISO RETROILUMINADO**  
188 x 80CM

**ACABADO**  
Mármol "cortado a ley"  
TRAVERTINO





# ESCULTÓRICO, MONUMENTAL Y ESENCIAL.

*El valor de la belleza absoluta  
de la materia prima con la  
intervención del diseño humano.  
Una propuesta de adaptación al  
gusto de cada persona.*



## HALTER 04

- > LAVABO LUXURY(a medida) +  
MÓDULOS HALTER A SUELO  
ENCIMERA L2M H 12 P 46 CM  
4 MÓDULOS A SUELO  
L 50+48+48+50 H 32,5 P 46 CM  
IZQUIERDA+2 CENTRALES+DERECHA
- > ACABADO  
MÁRMOL BEIGE HERMITAGE
- > 2 CAMERINOS DE 100CM  
CON PUERTAS DE 50CM

ACABADO  
Mármol  
BEIGE HERMITAGE

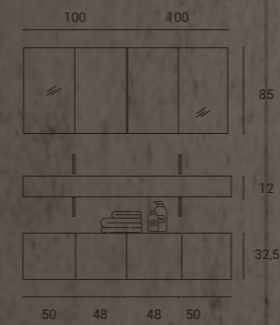

## LAVABO HALTER

NEW

### LAVABO HALTER MESETA TRASERA - SUPENDIDO

Altura 32,5cm. Fondo 46cm. Módulos sumables lateralmente. Mármoles e.20mm o Porcelánicos e.6+6mm. Meseta trasera 12cm con o sin taladro de grifo. Lavabo suspendido con soportes a pared. Encintado perimetral a inglete.

ACOTADO	ANCHO HASTA	CÓDIGO	SOLID SURFACE	MÁRMOLES		PORCELÁNICOS SELECCIONADOS	
				G1	G2	G1	G2
	50	LAHAMT50+POSICIÓN+ACABADO					
	60	LAHAMT60+POSICIÓN+ACABADO					
	70	LAHAMT70+POSICIÓN+ACABADO					

**NOTA:** OTRAS MEDIDAS Y CONFIGURACIONES CONSULTAR

NECESARIO INDICAR POSICIÓN DEL LAVABO EN LA COMPOSICIÓN: EXENTO (E)/ ENTRE DOS AUXILIARES (C)/ COSIDO A IZQ.(I) / COSIDO A DCHA.(D)

### LAVABO HALTER MESETA LATERAL - SUSPENDIDO

Altura 32,5cm. Fondo 46cm. Módulos sumables lateralmente. Mármoles e.20mm u Porcelánicos e.6+6mm. Meseta lateral 15cm (dcha. / izq.) con o sin taladro de grifo. Lavabo suspendido con soportes a pared. Encintado perimetral a inglete.

ACOTADO	ANCHO HASTA	MESETA	CÓDIGO	MÁRMOLES		PORCELÁNICOS SELECCIONADOS	
				G1	G2	G1	G2
	50	DERECHA	LAHAML50+POSICIÓN+ACABADO+D				
		IZQUIERDA	LAHAML50+POSICIÓN+ACABADO+I				
	60	DERECHA	LAHAML60+POSICIÓN+ACABADO+D				
		IZQUIERDA	LAHAML60+POSICIÓN+ACABADO+I				
	70	DERECHA	LAHAML70+POSICIÓN+ACABADO+D				
		IZQUIERDA	LAHAML70+POSICIÓN+ACABADO+I				

**NOTA:** OTRAS MEDIDAS Y CONFIGURACIONES CONSULTAR

NECESARIO INDICAR POSICIÓN DEL LAVABO EN LA COMPOSICIÓN: EXENTO (E)/ ENTRE DOS AUXILIARES (C)/ COSIDO A IZQ.(I) / COSIDO A DCHA.(D)

### LAVABO HALTER SIN MESETA - SUSPENDIDO

Altura 32,5cm. Fondo 46cm. Módulos sumables lateralmente. Mármoles e.20mm u Porcelánicos e.6+6mm. Para grifería mural, sin meseta ni taladro de grifo. Lavabo suspendido con soportes a pared. Encintado perimetral a inglete.

ACOTADO	ANCHO HASTA	CÓDIGO	MÁRMOLES		PORCELÁNICOS SELECCIONADOS	
			G1	G2	G1	G2
	50	LAHASM50+ POSICIÓN +ACABADO				
	60	LAHASM60+POSICIÓN+ACABADO				
	70	LAHASM70+POSICIÓN+ACABADO				

**NOTA:** OTRAS MEDIDAS Y CONFIGURACIONES CONSULTAR

NECESARIO INDICAR POSICIÓN DEL LAVABO EN LA COMPOSICIÓN: EXENTO (E)/ ENTRE DOS AUXILIARES (C)/ COSIDO A IZQ.(I) / COSIDO A DCHA.(D)

20-HALTER



**CANTO BISELADO (e. 6+6 mm)**  
LAVABO EN PORCELÁNICO\* SECCIONADO



**CANTO RECTO (e. 2 cm)**  
LAVABO EN MÁRMOL SECCIONADO

### ACABADOS LAVABO HALTER

Marmoles Maderó disponibles. El cliente podrá especificar un mármol diferente (consultar presupuesto). Los mármoles son productos naturales sujetos a variaciones de tonalidad y veta. Además pueden sufrir un envejecimiento natural por uso. Los porcelánicos han sido seleccionados por su similitud estética entre canto y plano; otros porcelánicos consultar.

<p><b>MÁRMOL - G1</b> ARABESCATO e = 20 mm</p>	<p><b>MÁRMOL - G1</b> HERMITAGE APOMAZADO e = 20 mm</p>	<p><b>MÁRMOL - G1</b> BELGIAN BLUE e = 20 mm</p>	<p><b>MÁRMOL - G1</b> TUNDRA GREY e = 20 mm</p>	<p><b>MÁRMOL - G2</b> TRAVERTINO CREMA CORTADO A LEY RESINADO e = 20 mm</p>		
<p><b>PORCELÁNICO - G1</b> VINT GRIS NATURAL e = 6 + 6 mm</p>	<p><b>PORCELÁNICO - G1</b> TERRA DI MATERA NATURAL e = 6 + 6 mm</p>	<p><b>PORCELÁNICO - G1</b> TERRA DI POMPEI NATURAL e = 6 + 6 mm</p>	<p><b>PORCELÁNICO - G1</b> UMBRAMARFÓN ABUJARDADO e = 6 + 6 mm</p>	<p><b>PORCELÁNICO - G2</b> STORM NEGRO NATURAL e = 6 + 6 mm</p>	<p><b>PORCELÁNICO - G2</b> TOUCHÉ SUPER BLANCO e = 6 + 6 mm</p>	<p><b>PORCELÁNICO - G2</b> GOLDEN WHITE e = 6 + 6 mm</p>

## MUEBLES BAJOS UN CAJÓN

NEW

### MÓDULO HALTER A DERECHA - MUEBLE BAJO SUPENDIDO UN CAJÓN

Altura 32,5cm. Fondo 46cm. Anchos estándares. Módulos sumables lateralmente posicionados a derecha. Cajón, con distribuidor, de extracción total y cierre amortiguado.

ACOTADO	ANCHO	CÓDIGO	MÁRMOLES		LACAS MADERÓ	LACAS NCS / RAL	MADERAS ROBLES	NOGAL RAYADO / SIN RAYAR
			G1	G2				
<p>50 / 60 / 70 / 100 / 120CM</p>	50	HABSC150D+ACABADO						
	60	HABSC160D+ACABADO	-	-				
	70	HABSC170D+ACABADO	-	-				
	100	HABSC1100D+ACABADO	-	-				
	120	HABSC1120D+ACABADO	-	-				
	SET DE ILUMINACIÓN POR CAJÓN DISPONIBLE: <b>€ / Cajón</b> LED AUTOMÁTICO DE ENCENDIDO Y APAGADO CON APERTURA Y CIERRE. Tª DE COLOR 4.000°K. ALIMENTADO CON BATERÍA EXTRAÍBLE RECARGABLE. ILUMINACIÓN EN AMBOS COSTADOS. CÓDIGO: HABSC1+MEDIDA+D+ACABADO+LI							

### MÓDULO HALTER A CENTRO - MUEBLE BAJO SUPENDIDO UN CAJÓN

Altura 32,5cm. Fondo 46cm. Anchos estándares. Módulos sumables lateralmente posicionados a centro. Cajón, con distribuidor, de extracción total y cierre amortiguado.

ACOTADO	ANCHO	CÓDIGO	MÁRMOLES		LACAS MADERÓ	LACAS NCS / RAL	MADERAS ROBLES	NOGAL RAYADO / SIN RAYAR
			G1	G2				
<p>48 / 58 / 68 / 98 / 118 CM</p>	48	HABSC148C+ACABADO						
	58	HABSC158C+ACABADO	-	-				
	68	HABSC168C+ACABADO	-	-				
	98	HABSC198C+ACABADO	-	-				
	118	HABSC1118C+ACABADO	-	-				
	SET DE ILUMINACIÓN POR CAJÓN DISPONIBLE: <b>€ / Cajón</b> LED AUTOMÁTICO DE ENCENDIDO Y APAGADO CON APERTURA Y CIERRE. Tª DE COLOR 4.000°K. ALIMENTADO CON BATERÍA EXTRAÍBLE RECARGABLE. ILUMINACIÓN EN AMBOS COSTADOS. CÓDIGO: HABSC1+MEDIDA+C+ACABADO+LI							

### MÓDULO HALTER A IZQUIERDA - MUEBLE BAJO SUPENDIDO UN CAJÓN

Altura 32,5cm. Fondo 46cm. Anchos estándares. Módulos sumables lateralmente posicionados a izquierda. Cajón, con distribuidor, de extracción total y cierre amortiguado.

ACOTADO	ANCHO	CÓDIGO	MÁRMOLES		LACAS MADERÓ	LACAS NCS / RAL	MADERAS ROBLES	NOGAL RAYADO / SIN RAYAR
			G1	G2				
<p>50 / 60 / 70 / 100 / 120CM</p>	50	HABSC150I+ACABADO						
	60	HABSC160I+ACABADO	-	-				
	70	HABSC170I+ACABADO	-	-				
	100	HABSC1100I+ACABADO	-	-				
	120	HABSC1120I+ACABADO	-	-				
	SET DE ILUMINACIÓN POR CAJÓN DISPONIBLE: <b>€ / Cajón</b> LED AUTOMÁTICO DE ENCENDIDO Y APAGADO CON APERTURA Y CIERRE. Tª DE COLOR 4.000°K. ALIMENTADO CON BATERÍA EXTRAÍBLE RECARGABLE. ILUMINACIÓN EN AMBOS COSTADOS. CÓDIGO: HABSC1+MEDIDA+I+ACABADO+LI							

### MÓDULO HALTER EXENTO - MUEBLE BAJO SUPENDIDO UN CAJÓN

Altura 32,5cm. Fondo 46cm. Anchos estándares. Módulos exento. Cajón con distribuidor, de extracción total y cierre amortiguado.

ACOTADO	ANCHO	CÓDIGO	MÁRMOLES		LACAS MADERÓ	LACAS NCS / RAL	MADERAS ROBLES	NOGAL RAYADO / SIN RAYAR
			G1	G2				
<p>52 / 62 / 72 / 102 / 122 CM</p>	52	HABSC152E+ACABADO						
	62	HABSC162E+ACABADO	-	-				
	72	HABSC172E+ACABADO	-	-				
	102	HABSC1102E+ACABADO	-	-				
	122	HABSC1122E+ACABADO	-	-				
	SET DE ILUMINACIÓN POR CAJÓN DISPONIBLE: <b>€ / Cajón</b> LED AUTOMÁTICO DE ENCENDIDO Y APAGADO CON APERTURA Y CIERRE. Tª DE COLOR 4.000°K. ALIMENTADO CON BATERÍA EXTRAÍBLE RECARGABLE. ILUMINACIÓN EN AMBOS COSTADOS. CÓDIGO: HABSC1+MEDIDA+E+ACABADO+LI							

## MUEBLES CON ZÓCALO A SUELO UN CAJÓN

NEW

### MÓDULO HALTER A DERECHA - MUEBLE CON ZÓCALO A SUELO

Altura 36,6cm. Fondo 46cm. Anchos estándares. Módulos sumables lateralmente posicionados a derecha. Cajón, con distribuidor, de extracción total y cierre amortiguado.

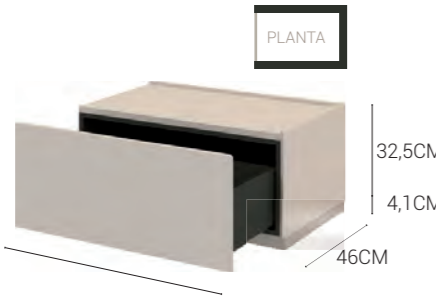
ACOTADO	ANCHO	CÓDIGO	MÁRMOLES		LACAS MADERÓ	LACAS NCS / RAL	MADERAS ROBLES	NOGAL RAYADO / SIN RAYAR
			G1	G2				
 <p>50 / 60 / 70 / 100 / 120CM</p>	50	HABZC150D+ACABADO	-	-				
	60	HABZC160D+ACABADO	-	-				
	70	HABZC170D+ACABADO	-	-				
	100	HABZC1100D+ACABADO	-	-				
	120	HABZC1120D+ACABADO	-	-				



SET DE ILUMINACIÓN POR CAJÓN DISPONIBLE: **€ / Cajón**  
LED AUTOMÁTICO DE ENCENDIDO Y APAGADO CON APERTURA Y CIERRE. Tª DE COLOR 4.000°K.  
ALIMENTADO CON BATERÍA EXTRAÍBLE RECARGABLE. ILUMINACIÓN EN AMBOS COSTADOS.  
CÓDIGO: HABZC1+MEDIDA+D+ACABADO+LI

### MÓDULO HALTER A CENTRO - MUEBLE CON ZÓCALO A SUELO

Altura 36,6cm. Fondo 46cm. Anchos estándares. Módulos sumables lateralmente posicionados a centro. Cajón, con distribuidor, de extracción total y cierre amortiguado.

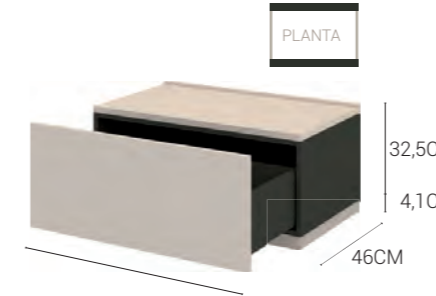
ACOTADO	ANCHO	CÓDIGO	MÁRMOLES		LACAS MADERÓ	LACAS NCS / RAL	MADERAS ROBLES	NOGAL RAYADO / SIN RAYAR
			G1	G2				
 <p>48 / 58 / 68 / 98 / 118 CM</p>	48	HABZC148C+ACABADO	-	-				
	58	HABZC158C+ACABADO	-	-				
	68	HABZC168C+ACABADO	-	-				
	98	HABZC198C+ACABADO	-	-				
	118	HABZC1118C+ACABADO	-	-				



SET DE ILUMINACIÓN POR CAJÓN DISPONIBLE: **€ / Cajón**  
LED AUTOMÁTICO DE ENCENDIDO Y APAGADO CON APERTURA Y CIERRE. Tª DE COLOR 4.000°K.  
ALIMENTADO CON BATERÍA EXTRAÍBLE RECARGABLE. ILUMINACIÓN EN AMBOS COSTADOS.  
CÓDIGO: HABZC1+MEDIDA+C+ACABADO+LI

### MÓDULO HALTER A IZQUIERDA - MUEBLE CON ZÓCALO A SUELO

Altura 36,6cm. Fondo 46cm. Anchos estándares. Módulos sumables lateralmente posicionados a izquierda. Cajón, con distribuidor, de extracción total y cierre amortiguado.

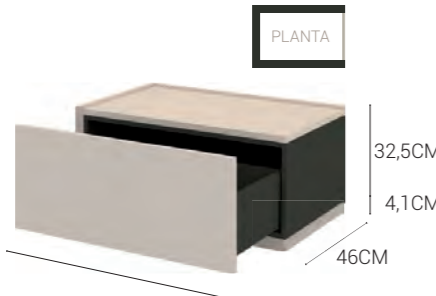
ACOTADO	ANCHO	CÓDIGO	MÁRMOLES		LACAS MADERÓ	LACAS NCS / RAL	MADERAS ROBLES	NOGAL RAYADO / SIN RAYAR
			G1	G2				
 <p>50 / 60 / 70 / 100 / 120CM</p>	50	HABZC150I+ACABADO	-	-				
	60	HABZC160I+ACABADO	-	-				
	70	HABZC170I+ACABADO	-	-				
	100	HABZC1100I+ACABADO	-	-				
	120	HABZC1120I+ACABADO	-	-				

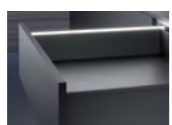

SET DE ILUMINACIÓN POR CAJÓN DISPONIBLE: **€ / Cajón**  
LED AUTOMÁTICO DE ENCENDIDO Y APAGADO CON APERTURA Y CIERRE. Tª DE COLOR 4.000°K.  
ALIMENTADO CON BATERÍA EXTRAÍBLE RECARGABLE. ILUMINACIÓN EN AMBOS COSTADOS.  
CÓDIGO: HABZC1+MEDIDA+I+ACABADO+LI

### MÓDULO HALTER EXENTO - MUEBLE CON ZÓCALO A SUELO

Altura 36,6cm. Fondo 46cm. Anchos estándares. Módulos exento. Cajón con distribuidor, de extracción total y cierre amortiguado.

ACOTADO	ANCHO	CÓDIGO	MÁRMOLES		LACAS MADERÓ	LACAS NCS / RAL	MADERAS ROBLES	NOGAL RAYADO / SIN RAYAR
			G1	G2				
 <p>52 / 62 / 72 / 102 / 122 CM</p>	52	HABZC152E+ACABADO	-	-				
	62	HABZC162E+ACABADO	-	-				
	72	HABZC172E+ACABADO	-	-				
	102	HABZC1102E+ACABADO	-	-				
	122	HABZC1122E+ACABADO	-	-				



SET DE ILUMINACIÓN POR CAJÓN DISPONIBLE: **€ / Cajón**  
LED AUTOMÁTICO DE ENCENDIDO Y APAGADO CON APERTURA Y CIERRE. Tª DE COLOR 4.000°K.  
ALIMENTADO CON BATERÍA EXTRAÍBLE RECARGABLE. ILUMINACIÓN EN AMBOS COSTADOS.  
CÓDIGO: HABZC1+MEDIDA+E+ACABADO+LI

着物

# KIMONO

*Pensado para vestir*

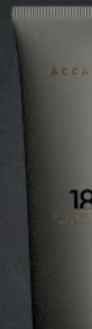
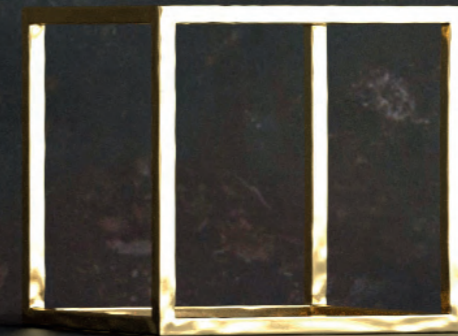

# KIMONO

*Pensado para vestir*

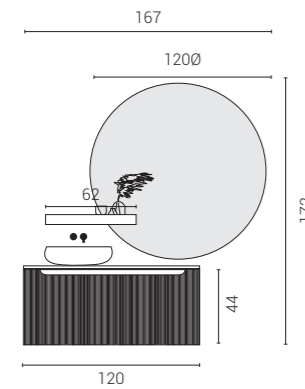

## KIMONO 01

- > PORTALAVABO SUSPENDIDO 1C
- > ILUMINACIÓN INTERIOR
- > CAJÓN INTERIOR CON SALVADESAGÜE DESPLAZADO  
L 120 P 45 H 44 CM
- > TAPA PLANA LACADA  
L 120,5 P 46 H 1,9 CM  
Verde army texturizado
- > MAT DESPLAZADO IZQUIERDA CON GRIFERÍA MURAL  
L 114 P 43 H 2 CM  
Mármol Tundra Grey
- > LAVABO SOBREENCIMERA CÁPSULA PINTADO  
L 60 P 35 H 15 CM  
Verde army
- > ESPEJO Ø120 RETROILUMINADO
- > REPISA A PARED SOBRE ESPEJO  
62CM IZDA.  
Verde army

**ACABADO MUEBLE**  
Laca texturizada  
VERDE ARMY



**ACABADO MAT**  
Mármol  
TUNDRA GREY





TERRACOTA

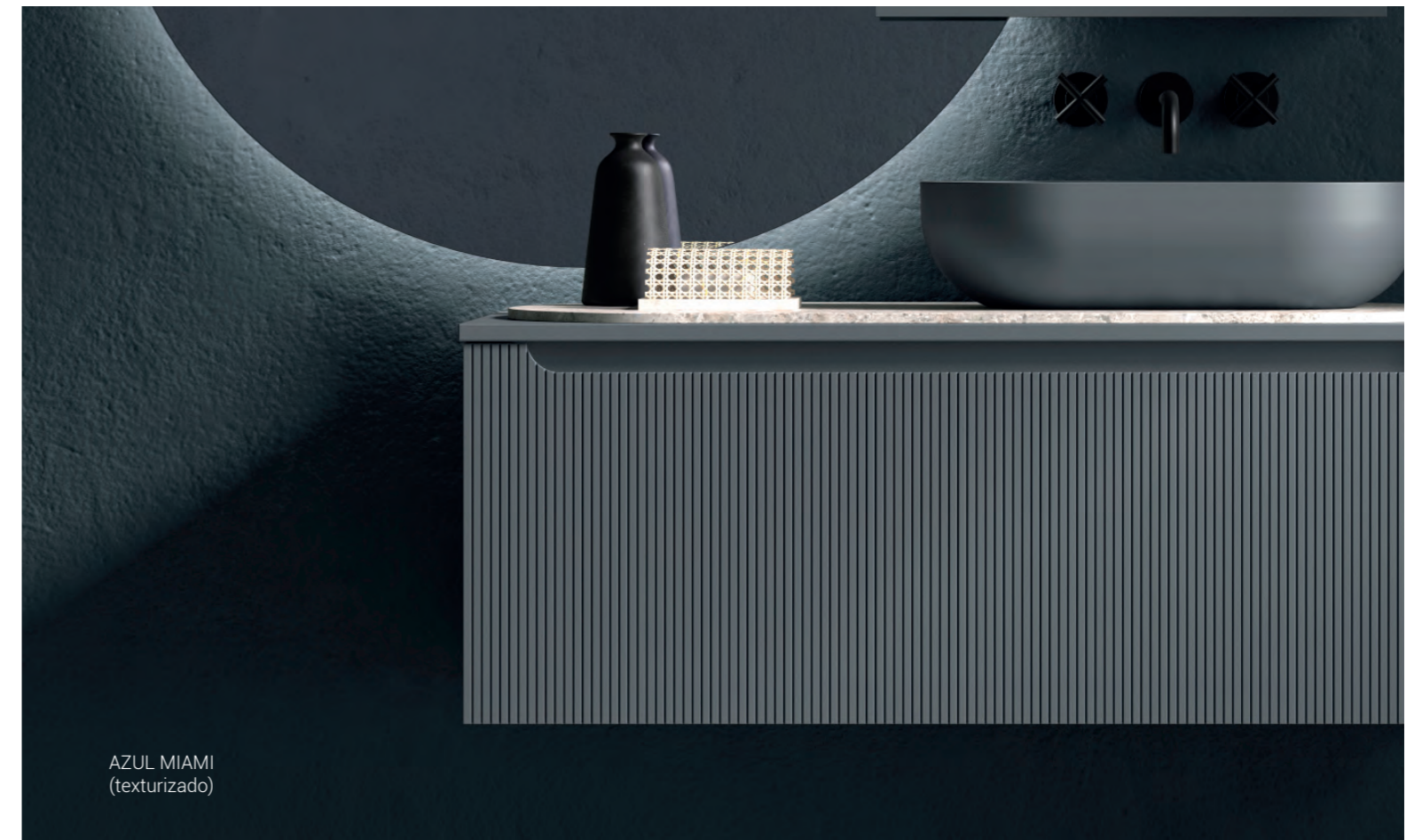

AZUL MIAMI  
(texturizado)



CARBÓN



GREIGE



## KIMONO 01

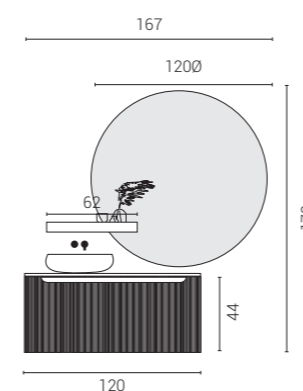

- > PORTALAVABO SUSPENDIDO 1C
- > ILUMINACIÓN INTERIOR
- > CAJÓN INTERIOR CON SALVA-DESAGÜE DESPLAZADO  
L 120 P 45 H 44 CM
- > TAPA PLANA LACADA  
L 120,5 P 46 H 1,9 CM  
Verde army texturizado
- > MAT DESPLAZADO IZQUIERDA CON GRIFERÍA MURAL  
L 114 P 43 H 2 CM  
Mármol Tundra Grey
- > LAVABO SOBREENCIMERA CÁPSULA PINTADO  
L 60 P 35 H 15 CM  
Verde army
- > ESPEJO Ø120
- > RETROILUMINADO
- > REPISA A PARED SOBRE ESPEJO  
62CM IZDA.  
Verde army

**ACABADO MUEBLE**  
Laca texturizada  
VERDE ARMY



**ACABADO MAT**  
Mármol  
TUNDRA GREY





# KIMONO INVITA A LA RELAJACIÓN Y AL BIENESTAR.

*El orden juega un especial protagonismo en la colección Kimono. Pensada para vestir el espacio de manera sobria y elegante, sin estridencias. El “ikagai” de la colección Kimono, es la búsqueda del bienestar.*

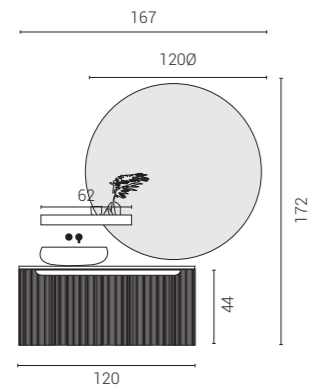

- > PORTALAVABO SUSPENDIDO 1C
- > ILUMINACIÓN INTERIOR
- > CAJÓN INTERIOR CON SALVADESAGÜE DESPLAZADO  
L 120 P 45 H 44 CM
- > TAPA PLANA LACADA  
L 120,5 P 46 H1,9 CM  
Verde army texturizado
- > MAT DESPLAZADO IZQUIERDA CON GRIFERÍA MURAL  
L114 P 43 H 2 CM  
Mármol Tundra Grey
- > LAVABO SOBREENCIMERA CÁPSULA PINTADO  
L60 P35 H15 CM  
Verde army
- > ESPEJO Ø120  
RETROILUMINADO
- > REPISA A PARED SOBRE ESPEJO  
62CM IZDA.  
Verde army

**ACABADO MUEBLE**  
Laca texturizada  
VERDE ARMY



**ACABADO MAT**  
Mármol  
TUNDRA GREY



# KIMONO

*Pensado para vestir*

## KIMONO 02

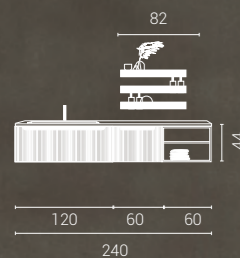

- > PORTALAVABO SUSPENDIDO 1C  
DESAGÜE CENTRADO  
L 120 P 45 H 44 CM
- > ILUMINACIÓN INTERIOR PV 1C
- > AUXILIAR 1C  
L 60 P 45 H 44 CM
- > ILUMINACIÓN INTERIOR AUX 1C
- > ESTANTERÍA BAJA BISELADA  
L 60 P 45 H 44 CM
- > ENCIMERA PORCELÁNICA  
CON 1 LAVABO 4 AGUAS  
TALADRO DE GRIFO CENTRADO  
DESPLAZADO A IZQUIERDA 60CM  
SEÑO ANCHO ESPECIAL L 80 CM  
L 240 P 46 H 1,2CM
- > 3 REPISAS A PARED LACA CARBÓN  
L 82 P 13,5 H 8 CM

ACABADO MUEBLE  
Nogal

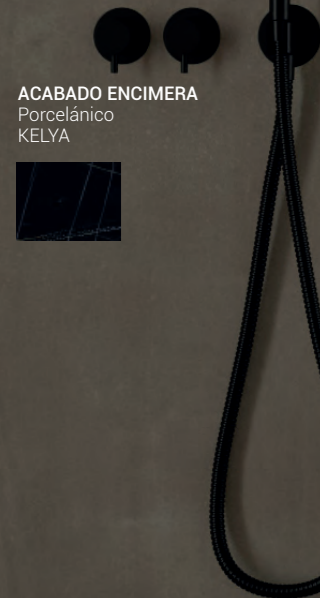

ACABADO ENCIMERA  
Porcelánico  
KELYA





## KIMONO 02

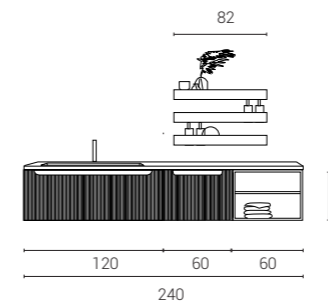

ACABADO MUEBLE  
Nogal

ACABADO ENCIMERA  
Porcelánico  
KELYA

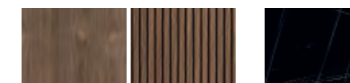

- > PORTALAVABO SUSPENDIDO 1C  
DESAGÜE CENTRADO  
L 120 P 45 H 44 CM
- > ILUMINACIÓN INTERIOR PV 1C
- > AUXILIAR 1C  
L 60 P 45 H 44 CM
- > ILUMINACIÓN INTERIOR AUX 1C
- > ESTANTERÍA BAJA BISELADA  
L 60 P 45 H 44 CM
- > ENCIMERA PORCELÁNICO KELYA  
CON 1 LAVABO 4 AGUAS  
TALADRO DE GRIFO CENTRADO  
DESPLAZADO A IZQUIERDA 60CM  
SENO ANCHO ESPECIAL L 80 CM  
L240 P46 H1,2CM
- > 3 REPISAS A PARED LACA CARBÓN  
L82 P13,5 H8 CM



ALISTONADO EN NOGAL SOBRE FIBRA NEGRA

# ALISTONADO EN MADERA NOGAL SOBRE FIBRA NEGRA

*La estética del alistonado irrumpe con fuerza en el interiorismo y el mobiliario. Se trata de un concepto novedoso que aporta ritmo y estilo. El movimiento del alistonado se fusiona a la perfección con la madera natural.*

## KIMONO 02

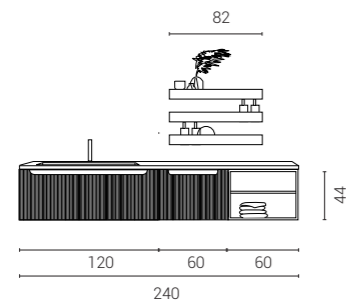

ACABADO MUEBLE  
Nogal



ACABADO ENCIMERA  
Porcelánico  
KELYA



- > PORTALAVABO SUSPENDIDO 1C  
DESAGÜE CENTRADO  
L 120 P 45 H 44 CM
- > ILUMINACIÓN INTERIOR PV 1C
- > AUXILIAR 1C  
L 60 P 45 H 44 CM
- > ILUMINACIÓN INTERIOR AUX 1C
- > ESTANTERÍA BAJA BISELADA  
L 60 P 45 H 44 CM
- > ENCIMERA PORCELÁNICO KELYA  
CON 1 LAVABO 4 AGUAS  
TALADRO DE GRIFO CENTRADO  
DESPLAZADO A IZQUIERDA 60CM  
SENO ANCHO ESPECIAL L 80 CM  
L240 P46 H1,2CM
- > 3 REPISAS A PARED LACA CARBÓN  
L82 P13,5 H8 CM





ESTANTE ABIERTO CON CANTOS VISTOS EN BISEL

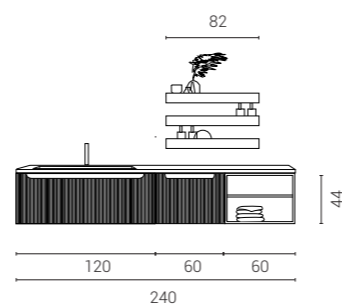

REPISAS SOBRE PARED LACADAS EN CARBÓN

## KIMONO 02

- > PORTALAVABO SUSPENDIDO 1C  
DESAGÜE CENTRADO  
L 120 P 45 H 44 CM
- > ILUMINACIÓN INTERIOR PV 1C
- > AUXILIAR 1C  
L 60 P 45 H 44 CM
- > ILUMINACIÓN INTERIOR AUX 1C
- > ESTANTERÍA BAJA BISELADA  
L 60 P 45 H 44 CM
- > ENCIMERA PORCELÁNICO KELYA  
CON 1 LAVABO 4 AGUAS  
TALADRO DE GRIFO CENTRADO  
DESPLAZADO A IZQUIERDA 60CM  
SENO ANCHO ESPECIAL L 80 CM  
L240 P46 H1,2CM
- > 3 REPISAS A PARED LACA CARBÓN  
L82 P13,5 H8 CM

ACABADO MUEBLE  
Nogal

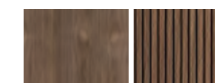

ACABADO ENCIMERA  
Porcelánico  
KELYA



# KIMONO

*Pensado para vestir*

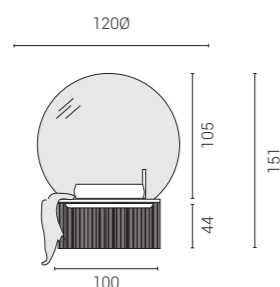

## KIMONO 03

- > PORTALAVABO SUSPENDIDO  
TC + CAJÓN INTERIOR  
L 100 P 45 H 44 CM
- > LAVABO SOBREENCIMERA  
CÁPSULA  
L60 P35 H15 CM  
Blanco Mate
- > TAPA PLANA LACADA  
L 100,5 P 46 H1,9 CM  
Terracota
- > ESPEJO REDONDO BASE  
TRUNCADA RETROILUMINADO  
L120 H105 CM

ACABADO MUEBLE  
Laca  
TERRACOTA





## KIMONO 04

- > PORTALAVABO SUSPENDIDO  
1C + AUXILIAR 1C  
L 120+40 P 45 H 44 CM
- > TAPA MADERA NOGAL 19MM
- > MAT BELGIAN BLUE  
L94 P 43 H 2 CM
- > LAVABO SLIM S CARBÓN  
L48 P 32 H 12,5 CM
- > ESPEJO LISO  
L40 H125 CM
- > 3 COLUMNAS NOGAL  
L35 P22 H150 CM
- > ESTANTERÍA LACA CARBÓN  
L20 P22 H150 CM

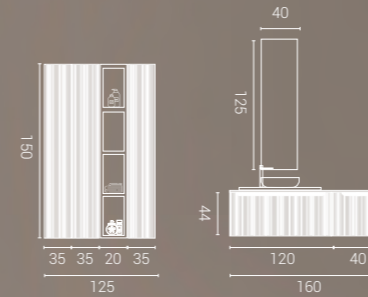

ACABADO  
MUEBLE + TAPA  
Nogal



ACABADO  
MAT Mármol  
BELGIAN BLUE



# AUXILIARES PARA MEJORAR LA ORGANIZACIÓN.

*Combina las opciones de auxiliares Kimono. Columnas suspendidas con puertas alistonadas junto a estanterías de laca o madera con los que se pueden obtener conjuntos estéticos que permiten además aumentar la capacidad de almacenaje.*

## AUXILIARES

- > **COLUMNAS SUSPENDIDAS PUERTA RAYADA**  
L35 P22 H150 CM  
ESTANTES DE CRISTAL  
COLOCACIÓN REVERSIBLE  
APERTURA PUSH
- > **COLUMNAS ESTANTERÍA**  
L20 P22 H150 CM  
ACABADO LACADO
- > **MÓDULO ALTO PUERTA RAYADA**  
L35 P22 H75 CM  
ESTANTES DE CRISTAL  
COLOCACIÓN REVERSIBLE  
APERTURA PUSH
- > **MÓDULO ALTO ESTANTERÍA**  
L20 P22 H75 CM  
ACABADO LACADO

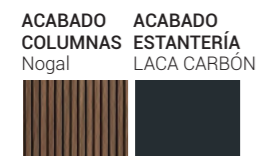

POSIBLES COMBINACIONES







## MADERA Y PIEDRA, MATERIAS PURAS Y ATEMPORALES.

*Formas geométricas simples y de belleza esencial.  
Encimera en nogal en perfecto equilibrio con el mantel  
decorativo Mat en mármol Belgian Blue. Kimono y la  
gama de complementos Maderó, permite numerosas  
posibilidades de personalización.*

# KIMONO

*Pensado para vestir*

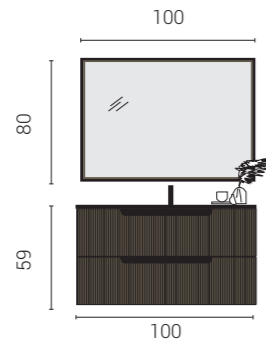

## KIMONO 05

- > PORTALAVABO SUSPENDIDO 2C  
L100 P45 H59 CM  
ACABADO NOGAL
- > ENCIMERA PLANET  
ACABADO NEGRO  
L100 P46 H1,6 CM
- > ESPEJO KIMONO  
L100 P6 H80CM

### ESPEJO KIMONO

ANCHOS 60 / 70 / 80 / 90 / 100 / 120 ALTO 80CM  
Luz superior interior. Biselado. Opciones madera y laca.



## CONFIGURACIÓN 2 CAJONES EN 60/70/80/90/100/120 CM

*Las líneas limpias se convierten en un signo gráfico que potencian la belleza del mueble y realzan la materia. En la configuración de 2 cajones, se acentúa dicha sensación por el volumen de la pieza. Un juego de luces y sombras que “dibuja” la imagen del mueble.*

### POSIBLES COMBINACIONES



# KIMONO ACABADOS

Chapa de madera natural de nogal, lacas Maderó  
Posibilidad de color según carta RAL/NCS



**NOGAL (Frentes)**



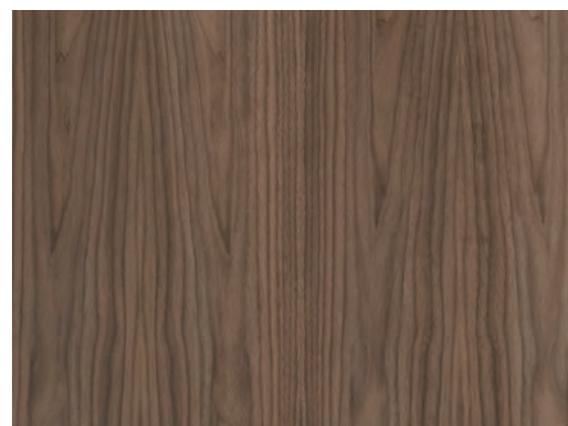





CHAPA NATURAL DE NOGAL BARNIZADA RAYADA



**NOGAL (Costados y estanterías)**

CHAPA NATURAL DE NOGAL BARNIZADA LISA

EL ACABADO NOGAL ES UN PRODUCTO NATURAL Y PUEDE PRESENTAR VARIACIONES DE TONALIDAD Y VETEADO.

 TERRACOTA	 GREIGE	 TOPO
 VERDE OLIVA	 VERDE ARMY	 VERDE NILO
 BURGUNDY	 AZUL MIAMI	 GRIS LONDRES
 NEGRO MATE	 CARBÓN	 GRIS PLATINO MATE
 BLANCO SATINADO/ MATE	 GRIS ÁRTICO	 ARENA

*Elige el color de las lacas Maderó que mejor se adapte a tu proyecto.*



VERDE ARMY



TOPO



CARBÓN



AZUL MIAMI

## MUEBLES BAJOS UN CAJÓN

### PORTALAVABOS SUSPENDIDOS UN CAJÓN

NEW

Fondo 45cm. Altura 44cm. Medidas de ancho estándares. Versión acabado nogal siempre con barra frontal color carbón. Cajón metálico color antracita de fondo 35cm, extracción total y cierre amortiguado. Incluye distribuidor.

ACOTADO	CÓDIGO	ANCHO	MADERA NOGAL	LACAS MADERÓ	OTRAS LACAS
	KIPSCA160	60			
	KIPSCA170	70			
	KIPSCA180	80			
	KIPSCA190	90			
	KIPSCA1100	100			
	KIPSCA1120	120			

**NOTA**

FONDO ESPECIAL HASTA 55CM: +13%  
 FONDO HASTA 54CM: GAVETA IGUAL A FONDO 46CM (35CM)  
 FONDO 55CM: GAVETA DE MAYOR FONDO (45CM) SIN DISTRIBUIDOR  
 NI OPCIÓN DE LUZ INTERIOR.

#### ILUMINACIÓN INTERIOR EN PORTALAVABO - OPCIONAL

Set de iluminación por cajón. Disponible para muebles hasta fondo 54cm. LED automático de encendido y apagado con apertura/cierre. Alimentado con 1 batería extraíble y recargable con cable micro USB B, incluido. Iluminación en ambos costados. Tª de color 4.000°K. 3.7 V DC. Capacidad 2300mAh. 8.51 Wh.

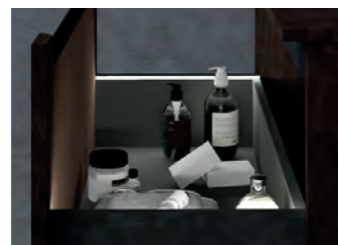

INCREMENTO SET SISTEMA DE ILUMINACIÓN EN INTERIOR DE CAJÓN

KILIC € / Cajón

#### CAJÓN INTERIOR EN PORTALAVABO - OPCIONAL

Fondo interior 28cm. Altura interior costados 8,5cm. Altura interior salvadesagüe 4cm. Cajón interior en color gris antracita. Incluye salvadesagüe antracita.



SALVADESAGÜE CENTRADO	SALVADESAGÜE DESCENTRADO IZQUIERDA	SALVADESAGÜE DESCENTRADO DERECHA
KIPCIC	KIPCII	KIPCID

**NOTA**

VÁLIDO PARA ENCIMERAS PLANAS CON LAVABO, ENCIMERAS CON FALDÓN Y TAPA CON LAVABO SOBREENCIMERA DEL CATÁLOGO DE MADERÓ

### AUXILIARES BAJOS SUSPENDIDOS UN CAJÓN

NEW

Fondo 45cm. Altura 44cm. Medidas de ancho estándares. Versión acabado nogal siempre con barra frontal color carbón. Cajón metálico color antracita de fondo 35cm, extracción total y cierre amortiguado. Opcional distribuidor.

ACOTADO	CÓDIGO	ANCHO	MADERA NOGAL	LACAS MADERÓ	OTRAS LACAS
	KIBSCA140	40			
	KIBSCA160	60			
	KIBSCA170	70			
	KIBSCA180	80			
	KIBSCA190	90			
	KIBSCA1100	100			
KIBSCA1120	120				

**NOTA**

FONDO ESPECIAL HASTA 55CM: +13%  
 FONDO HASTA 54CM: GAVETA IGUAL A FONDO 46CM (35CM)  
 FONDO 55CM: GAVETA DE MAYOR FONDO (45CM) SIN DISTRIBUIDOR  
 NI OPCIÓN DE LUZ INTERIOR.

#### ILUMINACIÓN INTERIOR EN AUXILIAR BAJO - OPCIONAL

Set de iluminación por cajón. Disponible para muebles hasta fondo 54cm. LED automático de encendido y apagado con apertura/cierre. Alimentado con 1 batería extraíble y recargable con cable micro USB B, incluido. Iluminación en ambos costados. Tª de color 4.000°K. 3.7 V DC. Capacidad 2300mAh. 8.51 Wh.



INCREMENTO SET SISTEMA DE ILUMINACIÓN EN INTERIOR DE CAJÓN

KILIC € / Cajón

#### CAJÓN INTERIOR EN AUXILIAR BAJO - OPCIONAL

Fondo interior 28cm. Altura interior costados 8,5cm. Cajón interior gris antracita con guías de extracción total y sistema de cierre amortiguado.



CAJÓN INTERIOR



KIBCI

### ESTANTERÍAS BAJAS BISELADAS ALTURA 44

Fondo 45cm. Altura 44cm.

Mueble auxiliar bajo de 2 huecos. Cantos vistos biselados.

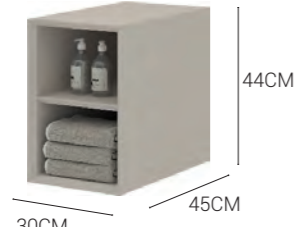
Acabados: madera de nogal con canto visto en fibra negra mate; Lacas lisas

ACOTADO	CÓDIGO	ANCHO HASTA	MADERA NOGAL	LACAS MADERÓ	OTRAS LACAS
	KIBSEB4430	30			
	KIBSEB4440	40			
	KIBSEB4460	60			
<p><b>NOTA</b>                      ANCHO AL CENTÍMETRO: PRECIO DE LA MEDIDA SUPERIOR.                      ANCHO MÍNIMO 30CM.                      FONDO ESPECIAL HASTA 55CM: + 15%</p>					
					

### ESTANTERÍA BAJA ALTURA 44

Fondo 45cm Altura 44cm

ACOTADO	CÓDIGO	ANCHO HASTA	MADERA NOGAL	LACAS MADERÓ	OTRAS LACAS
	COBSE4430	30			
	COBSE4440	40			
	COBSE4450	50			
	COBSE4460	60			
<p><b>NOTA</b>                      ANCHO AL CENTÍMETRO: PRECIO DE LA MEDIDA SUPERIOR.                      FONDO ESPECIAL HASTA 55CM: + 15%                      FORRADO INTERIOR DE ESTANTE EXCEPTO FONDO ESPECIAL (VER TARIFA DE INCREMENTO)</p>					

### OPCIÓN FORRADO INTERIOR ESTANTE (SOLO ESTANTERÍAS SIN BISEL)

Forrado a 4 lados con DM 6mm lacado. Sólo para estanterías de medida estándar.

ACOTADO	CÓDIGO	ANCHO HASTA	MADERA NOGAL	LACAS MADERÓ	OTRAS LACAS
	COBSEF4430	30			
	COBSEF4440	40			
	COBSEF4450	50			
	COBSEF4460	60			

NEW

## MUEBLES BAJOS DOS CAJONES

### PORTALAVABOS SUSPENDIDOS DOS CAJONES

Fondo 45cm. Altura 59cm. Medidas de ancho estándares. Versión acabado nogal siempre con barra frontal color carbón. Cajón metálico color antracita de fondo 35cm, extracción total y cierre amortiguado. Incluye distribuidor en cajón superior de ancho igual o superior a 80cm

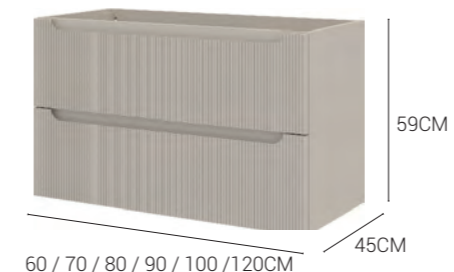
ACOTADO	CÓDIGO	ANCHO	MADERA NOGAL	LACAS MADERÓ	OTRAS LACAS
	KIPSC2I60	60			
	KIPSC2I70	70			
	KIPSC2I80	80			
	KIPSC2I90	90			
	KIPSC2I100	100			
	KIPSC2I120	120			

**NOTA**

ILUMINACIÓN INTERIOR NO DISPONIBLE  
 DESAGÜE CENTRADO. INCREMENTO POR CAMBIO DE UBICACIÓN: €  
 INCREMENTO POR 2º SALVADESAGÜE: 10%  
 FONDO ESPECIAL HASTA 55CM: +13%  
 FONDO HASTA 54CM: GAVETA IGUAL A FONDO 46CM (35CM)  
 FONDO 55CM: GAVETA DE MAYOR FONDO (45CM) SIN DISTRIBUIDOR

## ESTANTERÍAS BAJAS ALTURA 59 DE CANTO RECTO

Fondo 45cm Altura 59cm

ACOTADO	CÓDIGO	ANCHO HASTA	MADERA NOGAL	LACAS MADERÓ	OTRAS LACAS
	COE5930	30 (2 HUECOS)			
	COE5940	40 (2 HUECOS)			
	COE59440	40 (4 HUECOS)			
	COE5960	60 (2 HUECOS)			
	COE59460	60 (4 HUECOS)			

### NOTA

ANCHO AL CENTÍMETRO: PRECIO DE LA MEDIDA SUPERIOR.  
FONDO ESPECIAL HASTA 55CM: + 15%

## OPCIÓN FORRADO INTERIOR ESTANTE

Forrado a 4 lados con DM 6mm lacado. Sólo para medidas estándar.

ACOTADO	CÓDIGO	ANCHO HASTA	LACAS MADERÓ	OTRAS LACAS
	COEF5930	30 (2 HUECOS)		
	COEF5940	40 (2 HUECOS)		
	COEF59440	40 (4 HUECOS)		
	COEF5960	60 (2 HUECOS)		
	COEF59460	60 (4 HUECOS)		

## DISTRIBUIDOR INTERIORES DE CAJÓN SUPLEMENTARIOS

Además del incluido en los portalavabos,  
Se pueden adquirir por separado para los auxiliares bajos supendidos.  
Acabado en gris antracita.

ANCHO KIMONO	60CM	80 CM	100 CM	120CM
	60	80	100	120
	32,2	32,2	32,2	32,2
	28,6	28,6	38,6	48,6
	6,7	6,7	6,7	6,7
Nº HUECOS	6	6	9	9
CÓDIGO	KID1	KID2	KID3	KID4
PVP				

## REGLETAS DE AJUSTE

Grosor 1,9 Ancho variable. Altura: 44/59

Se utilizan para **ajustar** las pequeñas diferencias entre las sumas de medidas de los muebles y el espacio donde se van a instalar y también como solución para salvar la guarnición de las puertas. No queda a paño con el frente.

CÓDIGO	NOGAL LISO	NOGAL RAYADO	LACAS MADERÓ	CARTA RAL
VAAJ				

## COLUMNAS

### COLUMNA SUSPENDIDA 1 HUECO

Ancho 35cm. Fondo 22cm. Altura 150cm.  
Reversible derecha / izquierda. Estantes de cristal. Lacas con superficie lisa.



DOS PUERTAS 1 HUECO		CHAPA MADERA	LACAS MADERÓ	CARTA RAL
CÓDIGO	<b>COCSP2H</b>			

**OPCIONAL**  
Variación en fondo hasta 46cm +20%  
Variación en ancho y alto máximo 10cm +20%

### COLUMNA SUSPENDIDA PUERTA RAYADA

Ancho 35cm. Fondo 22cm. Altura 150cm.  
Reversible derecha / izquierda. Estantes de cristal. Sistema de apertura "push".



UNA PUERTA		MADERA NOGAL	LACAS MADERÓ	OTRAS LACAS
CÓDIGO	<b>KICSP1</b>			

**OPCIONAL**  
Variación en fondo hasta 46cm +20%  
Variación en ancho y alto máximo 10cm +20%

### COLUMNA SUSPENDIDA FONDO 22CM

Ancho 20cm. Fondo 22cm. Altura 150cm. Espesor de estructura 12mm  
Acabado lacado. Lacas con superficie lisa.



		LACAS MADERÓ	OTRAS LACAS
CÓDIGO	<b>COCSE22</b>		

### COLUMNAS SUSPENDIDAS FONDO 20CM

Ancho 35cm. Fondo 20cm. Altura 150cm. Espesor de estructura 19mm



		MADERA NOGAL	LACAS MADERÓ	OTRAS LACAS
CÓDIGO	<b>COCSE</b>			

**OPCIONAL**  
Variación de fondo hasta 46cm +20%  
Variación de ancho o alto, máximo 10cm +20%

#### OPCIÓN FORRADO INTERIOR ESTANTE

Forrado a 4 lados con DM 6mm lacado.  
Sólo para medidas estándar.

		LACAS MADERÓ	CARTA RAL
CÓDIGO	<b>COCSEF</b>		



## MÓDULOS ALTOS

### MÓDULO ALTO PUERTA RAYADA

Ancho 35cm. Fondo 22cm. Altura 75cm.  
Reversible derecha / izquierda. Estantes de cristal. Sistema de apertura "push".



CÓDIGO	KIAP1	MADERA NOGAL	LACAS MADERÓ	OTRAS LACAS
<b>OPCIONAL</b> Variación en fondo hasta 46cm +20% Variación en ancho y alto máximo 10cm +20%				

### MÓDULO ALTO ESTANTERÍA FONDO 22CM

Ancho 20cm. Fondo 22cm. Altura 75cm. Espesor de estructura 12mm  
Acabado lacado.



CÓDIGO	COAE22	LACAS MADERÓ	OTRAS LACAS
--------	--------	-----------------	----------------

### ESTANTERÍAS ALTAS FONDO 20CM

Ancho 35cm. Fondo 20cm. Altura 75cm. Espesor de estructura 19mm



CÓDIGO	COAE	MADERA NOGAL	LACAS MADERÓ	OTRAS LACAS
<b>OPCIONAL</b> Variación en alto, ancho o fondo, de máximo 5cm +15%				

#### OPCIÓN FORRADO INTERIOR ESTANTE

Forrado a 4 lados con DM 6mm lacado.  
Sólo para medidas estándar.

CÓDIGO	COAEF	LACAS MADERÓ	CARTA RAL
--------	-------	--------------	-----------

### REPISAS PRETIL A PARED

Fondo 13,5cm. Altura 8cm.  
Repisas a pared con fondo útil 10cm. Sujeción a pared mediante 2 alcayatas incluidas. Acabado lacado.

ACOTADO	CÓDIGO	ANCHO	LACAS MADERÓ	OTRAS LACAS
	ACREPT32	32		
	ACREPT32	62		
	ACREPT82	82		

**NOTA**  
SE ACONSEJA REPISA EN LACA CARBÓN SI MUEBLE KIMONO ES NOGAL

### REPISAS PRETIL A PARED SOBRE ESPEJO

Fondo 13,5cm. Altura 8cm.  
Repisas a pared con fondo útil 10cm. Sujeción a pared mediante 2 alcayatas incluidas. Acabado lacado.

ACOTADO	ANCHO	CÓDIGO	POSICIÓN RESPECTO AL ESPEJO	LACAS MADERÓ	OTRAS LACAS
	62	ACREPTE62D	DERECHA		
		ACREPTE62I	IZQUIERDA		
		ACREPTE82D	DERECHA		
		ACREPTE82I	IZQUIERDA		

**NOTA**  
SE ACONSEJA REPISA EN LACA CARBÓN SI MUEBLE KIMONO ES NOGAL  
VÁLIDO PARA CUALQUIER ESPEJO CON FONDO MÁXIMO 3,6CM

# VELVET

The FASHION COLLECTIONS

*“Inspirada en los dorados años 50, Velvet nos trae un estilo sofisticado con fuerte carácter y personalidad”*

ESTILO MIDCENTURY

# VELVET, SUS VALORES TÉCNICOS



## 3 DISEÑOS

- OPCIÓN 1 -  
1 PUERTA + 3 CAJONES  
(80 / 100 / 120 CM)

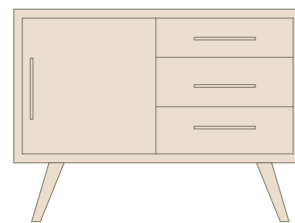

- OPCIÓN 2 -  
2 PUERTAS CORREDERAS  
(100 / 120 CM)

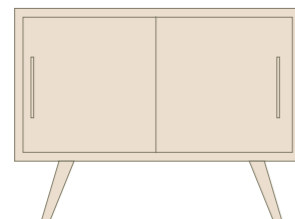

- OPCIÓN 3 -  
2 PUERTAS CORREDERAS + 3 CAJONES  
(129 / 149 / 159 / 179 CM)

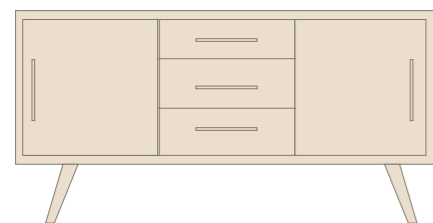

## 7 ANCHOS

- 80 / 100 / 120 CM -  
FONDO 46 x ALTO 53 + PATAS



- 100/120 CM (OPC.DOBLE LAVABO) -  
EXCLUSIVO PARA MUEBLES DE 2 PUERTAS  
FONDO 46 x ALTO 53 + PATAS



- 129 / 149 / 159 / 179 CM -  
POSIBILIDAD 1 / 2 LAVABOS  
FONDO 46 x ALTO 53 + PATAS



## 2 COLOCACIONES

- SUSPENDIDO o A SUELO -  
Los muebles suspendidos a partir de 129cm  
requieren soportes

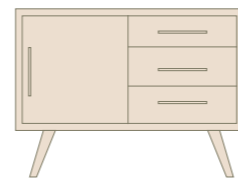

## PATAS (OPCIONALES)

PATAS CON BASTIDOR  
DE MADERA DE PINO.  
Acabados:  
ROBLE TREBINO  
LACA NEGRO MATE  
Incorpora niveladores. Altura 26,5 cm.

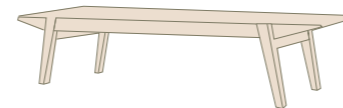

## ACABADOS

EXTERIOR: LAMINADO ROBLE TREBINO (19 MM)  
INTERIOR CAJONES: MADERA MACIZA PINO TEÑIDO  
PATAS Y TIRADORES: LACA NEGRA O ROBLE TREBINO



ROBLE TREBINO LACA NEGRA ROBLE TREBINO  
Exterior mueble Patas & Tiradores Patas & Tiradores

## ESPEJOS

REDONDO  
30 / 40 / 60 / 80 / 100 CM  
LACAS MADERÓ/ORO  
CON/SIN LUZ

OCTOGONAL  
80 CM  
LACAS MADERÓ/ORO  
CON / SIN LUZ

RETANGULAR  
60 / 80 / 100 / 120 CM  
LACAS MADERÓ /ORO  
CON / SIN LUZ

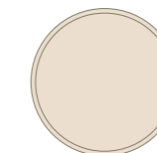

- REDONDO -

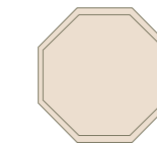

- OCTOGONAL -



- RECTANGULAR -

## LAVABO SOBREMESA

GEO  
BLANCO BRILLO  
BLANCO MATE  
NEGRO MATE  
325x455x135MM

SOBRE TAPA  
A) ROBLE TREBINO 1,9CM  
B) MÁRMOL ARABESTACO (2 CM)  
OTROS MÁRMOLES Y  
PORCELÁNICO > CONSULTAR

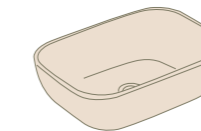

- GEO -

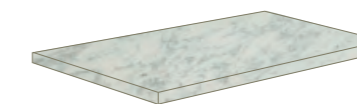

- TAPA MÁRMOL ARABESTACO -

## LAVABO ENCASTRE

STAR  
BLANCO  
(SÓLO PARA MUEBLE  
SUSPENDIDO)  
325x455x135MM

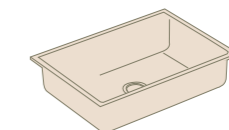

- STAR -

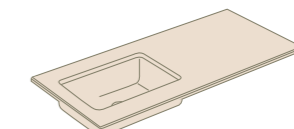

- TAPA MÁRMOL ARABESTACO -  
OTROS MÁRMOLES Y  
PORCELÁNICO > CONSULTAR

## TIRADORES

LACA NEGRO MATE  
ROBLE TREBINO

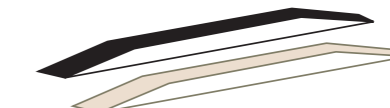

## HERRAJES HETTICH

SISTEMA HETTICH CON CIERRE SOFT Y FRENO.  
GUÍAS HETTICH OCULTAS. CAPACIDAD DE CARGA:  
30 KG. EXTRACCIÓN TOTAL Y CIERRE AMORTI-  
GUADO.

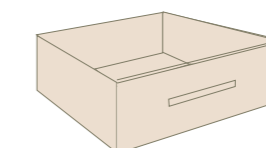

ESTILO MIDCENTURY

# AQUELLOS MARAVILLOSOS AÑOS 50.

*La época dorada del diseño de los años 50 vuelve a estar de moda si es que en algún momento se fue.*

*Se impone el estilo sofisticado y de piezas con fuerte carácter decorativo y funcional.*





## VELVET 01

PORTALAVABO DOS PUERTAS CORREDERAS Y CAJONES 4 PATAS A SUELO - LCP159  
L 159 H 79 P 45,5 CM  
LAVABO GEO BLANCO BRILLO  
L 45,5 P 45,5 H 13,5 CM  
COLUMNA SUSPENDIDA UNA PUERTA  
L 35 P 22 H 150 CM  
COLUMNA ESTANFERIA SUSPENDIDA FONDO 22CM  
L 20 P 22 H 150 CM

ACABADO MUEBLE Y COLUMNA  
Laminado  
ROBLE TREBINO

ACABADO ESTANFERIA  
Lacado  
CARBÓN

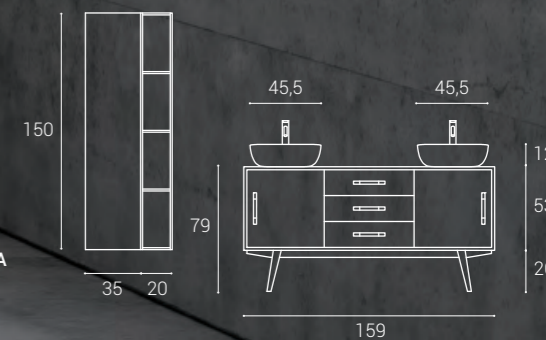
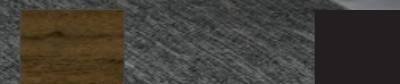



## VELVET 02

2 OPCIONES:  
CON PATAS  
SUSPENDIDO

MEDIDAS MUEBLE FOTO  
120 x 46 x 53 + PATAS



2 TIPOS DE LAVABOS:  
LAVABO SOBREENCIMERA  
LAVABO BAJO ENCASTRE STAR  
(SÓLO EN SUSPENDIDO)



ACABADOS

LAMINADO  
ROBLE TREBINO  
PATAS Y TIRADORES  
ROBLE TREBINO O  
LACA NEGRO MATE



ROBLE TREBINO  
Exterior mueble  
ROBLE TREBINO  
Patas & Tiradores  
LACA NEGRA  
Patas & Tiradores

- > PORTALAVABO UNA PUERTA CORREDERA Y CAJONES  
A SUELO CON PATAS - LCP120D  
L 120 H 79 P 45,5 CM
- > LAVABO GEO BLANCO BRILLO  
L 45,5 P 45,5 H 13,5 CM

ACABADO MUEBLE

Laminado  
ROBLE TREBINO

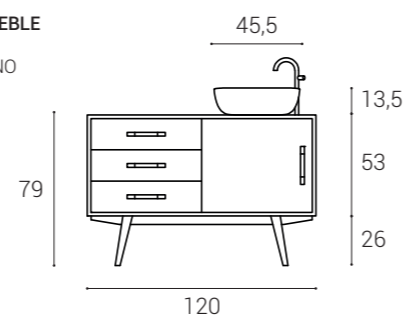

## VELVET 03

- > PORTALAVABO UNA PUERTA CORREDERA Y CAJONES A SUELO CON PATAS - LCP100D  
L 100 H 79 P 45,5 CM
- > LAVABO GEO NEGRO MATE PINTADO  
L 45,5 P 45,5 H 13,5 CM

ACABADO MUEBLE  
Laminado  
ROBLE TREBINO



ACABADO TIRADORES Y PATAS  
Lacado  
NEGRO MATE

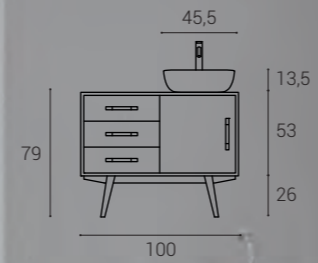

# VELVET 04

- > PORTALAVABO DOS PUERTAS CORREDERAS SUSPENDIDO SIN PATAS - LPP120 IZQ  
L 120 H 79 P 45,5 CM
- > ENCIMERA MÁRMOL G1 CON LAVABO ENCASTRADO STAR L40 P28  
L 120,5 P 2 P 46 CM

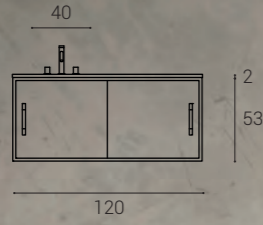

**ACABADO MUEBLE**  
Laminado  
ROBLE TREBINO

**ENCIMERA**  
Mármol G1  
ARABESCATO

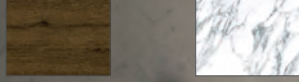

## MADERÓ ATELIER VELVET

2 OPCIONES:  
CON PATAS  
SUSPENDIDO

MEDIDAS MUEBLE FOTO  
120 x 46 x 53 + PATAS

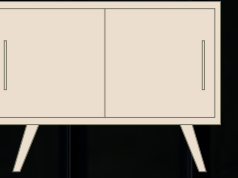

2 TIPOS DE LAVABOS:  
LAVABO SOBREMESA  
LAVABO BAJO ENCASTRE STAR  
(SÓLO EN SUSPENDIDO)



### ACABADOS

LAMINADO  
ROBLE TREBINO  
PATAS Y TIRADORES  
ROBLE TREBINO Ó  
LACA NEGRO MATE









2 OPCIONES:  
CON PATAS  
SUSPENDIDO

MEDIDAS MUEBLE FOTO:  
120 x 46 x 53 + PATAS

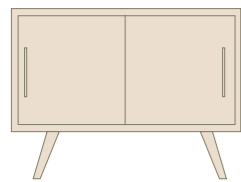

2 TIPOS DE LAVABOS:  
LAVABO SOBREMESA  
LAVABO BAJO ENCASTRE STAR



ACABADO

LAMINADO  
ROBLE TREBINO  
PATAS Y TIRADORES  
ROBLE TREBINO O  
LACA NEGRO MATE



ROBLE TREBINO  
Exterior mueble  
ROBLE TREBINO  
Patas & Tiradores  
LACA NEGRA  
Patas & Tiradores

VELVET 05

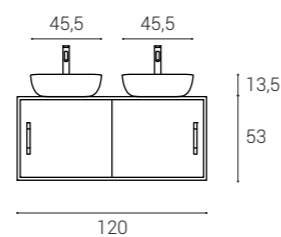

> PORTALAVABO DOS PUERTAS CORREDERAS  
SUSPENDIDO SIN PATAS - LPP120 DOBLE  
L 120 H 79 P 45,5 CM  
> LAVABO GEO BLANCO BRILLO  
L 45,5 P 45,5 H 13,5 CM



ESTILO MIDCENTURY

# VELVET TAMBIÉN PARA EL HOGAR.

*La atmósfera y sofisticación  
de los años 50 para tu baño y  
también para tu hogar.*

*Los conjuntos Velvet  
adaptados para usos de otras  
estancias: dormitorios, cómoda  
de salón o de entrada.*



### PORTALAVABOS UNA PUERTA CORREDERA Y CAJONES

Fondo 46cm. Una puerta corredera y una guía Hettich de cierre soft. 3 cajones y 1 interior con guía Hettich de extracción total y cierre amortiguado. Apto para 1 lavabo: indicar si a derecha o izquierda. Mismo precio con o sin taladro de lavabo. Modelo a suelo, con 4 patas y conteras regulables en altura. Portalavabo de 80cm de ancho recomendado con lavabo Aqua o Aire.

ACOTADO	ANCHO	A SUELO CON PATAS		SUSPENDIDO SIN PATAS	
		CÓDIGO	PVP	CÓDIGO	PVP
	80	VEPZP1C480I VEPZP1C480D		VEPSP1C480I VEPSP1C480D	
	100	VEPZP1C4100I VEPZP1C4100D		VEPSP1C4100I VEPSP1C4100D	
	120	VEPZP1C4120I VEPZP1C4120D		VEPSP1C4120I VEPSP1C4120D	
	<b>OPCIONAL</b>				
	Patatas y/o tiradores en laca negra o roble trebino. De no indicar otra cosa, se servirán ámbos en roble trebino.				

### PORTALAVABOS DOS PUERTAS CORREDERAS Y CAJONES - 4 PATAS

Fondo 46cm. Dos puertas correderas y una guía Hettich de cierre soft. 3 cajones y 2 interiores con guía Hettich de extracción total y cierre amortiguado. Apto para 1 ó 2 lavabos: indicar si a derecha o izquierda. Mismo precio con o sin taladro de lavabo. Modelo a suelo, con 4 patas y conteras regulables en altura.

ACOTADO	ANCHO	A SUELO CON PATAS		SUSPENDIDO SIN PATAS	
		CÓDIGO	PVP	CÓDIGO	PVP
	129	VEPZP2C5129		VEPSP2C5129	
	149	VEPZP2C5149		VEPSP2C5149	
	159	VEPZP2C5159		VEPSP2C5159	
<b>OPCIONAL</b>					
Patatas y/o tiradores en laca negra o roble trebino. De no indicar otra cosa, se servirán ámbos en roble trebino.					
Los muebles suspendidos a partir de 129cm requieren soportes					

### PORTALAVABOS DOS PUERTAS CORREDERAS

Fondo 46cm. Dos puertas correderas y dos guías Hettich de cierre soft. 2 cajones interiores con guía Hettich de extracción total y cierre amortiguado. Apto para 1 ó 2 lavabos: indicar si a derecha o izquierda. Mismo precio con o sin taladro de lavabo. Modelo a suelo, con 4 patas y conteras regulables en altura.

ACOTADO	ANCHO	A SUELO CON PATAS		SUSPENDIDO SIN PATAS	
		CÓDIGO	PVP	CÓDIGO	PVP
	100	VEPZP2C2100I VEPZP2C2100D		VEPSP1C4100I VEPSP1C4100D	
	120	VEPZP2C2120I VEPZP2C2120D		VEPSP1C4120I VEPSP1C4120D	
	<b>OPCIONAL</b>				
	Patatas y/o tiradores en laca negra o roble trebino. De no indicar otra cosa, se servirán ámbos en roble trebino.				

### PORTALAVABOS DOS PUERTAS CORREDERAS Y CAJONES - 8 PATAS

Fondo 46cm. Dos puertas correderas y una guía Hettich de cierre soft. 3 cajones y 2 interiores con guía Hettich de extracción total y cierre amortiguado. Apto para uno o dos lavabos. Mismo precio con o sin taladro de lavabo. Modelo a suelo, con 4 patas y conteras regulables en altura.

ACOTADO	ANCHO	A SUELO CON PATAS		SUSPENDIDO SIN PATAS	
		CÓDIGO	PVP	CÓDIGO	PVP
	179	VEPZP2C5179		VEPSP2C5179	
<b>OPCIONAL</b>					
Patatas y/o tiradores en laca negra o roble trebino. De no indicar otra cosa, se servirán ámbos en roble trebino.					
Los muebles suspendidos a partir de 129cm requieren soportes					

# TRIBECA

*“Diseñada al más puro estilo industrial  
con un toque de sofisticación”*

La estética industrial nace en Nueva York en los años 50 cuando artistas y bohemios hicieron de fabricas y almacenes su hogar. Hoy ese estilo se reinventa en una mezcla minimalista con toques vintage creando ambientes eclécticos y atemporales.

Inspirándonos en esta época, nace TRIBECA. Una colección de muebles de baño compactos con estilo loft renovado, elegante, con un toque industrial y de sofisticación. Caracterizada por sus estructuras de tubo, se ofrece en una variedad de medidas que aportan soluciones de estética diferenciada consiguiendo una estética de equilibrio entre funcionalidad, calidez y belleza.



## TRIBECA 01

- > PORTALAVABO A SUELO  
DOBLE CAJÓN INFERIOR  
L 120 H 77 P 45,5 CM
- > ENCIMERA CON FALDÓN  
EIDOS MESETA CENTRAL MÁRMOL  
L 120,5 H 12 P 46 CM
- > ESPEJO KIMNONO  
CON LUZ SUPERIOR LED.LACA GRIS LONDRES  
L 120 H 80 P 6 CM

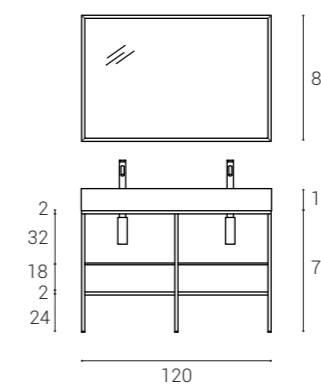

**ACABADO ESTRUCTURA**  
Metal  
ACERO INOX CEPILLADO



**ACABADO CAJÓN**  
Lacado  
GRIS LONDRES



**ACABADO ENCIMERA**  
Mármol  
Arabescato



# TRIBECA 02

- > PORTALAVABO A SUELO CON CAJÓN INFERIOR  
L 100 H 77 P 45,5 CM
- > ENCIMERA CON FALDÓN EIDOS MESETA TRASERA  
L 100,5 H 14 P 46 CM
- > ESPEJO CAJA REDONDO CON LUZ LED INTERIOR  
Ø 100 P 6 CM
- > COLUMNA COTTON SUSPENDIDA UNA PUERTA  
L 35 H 150 P 22 CM
- > COLUMNA COTTON SUSPENDIDA FONDO 22CM  
L 20 H 150 P 22 CM

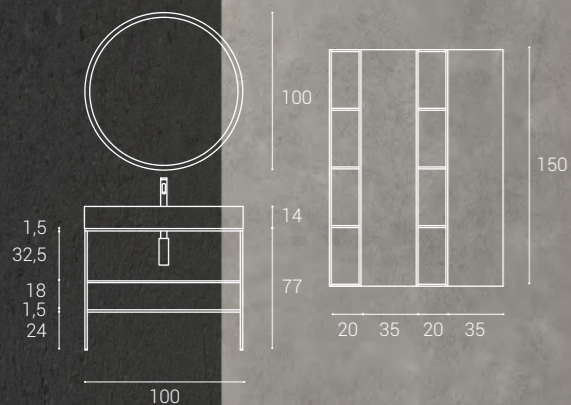

ACABADO ESTRUCTURA  
Metal lacado  
NEGRO MATE

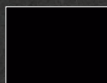

ACABADO CAJÓN  
Lacado  
GREIGE

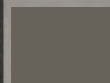

ACABADO ENCIMERA  
Porcelánico G1  
TERRA DI POMPEI

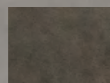

## TRIBECA 03

- > PORTALAVABO A SUELO CON CAJÓN INFERIOR  
L 60 H 77 P 45,5 CM
- > TAPA PLANA LAMINADOS G2  
L 60,5 H 12 P 46 CM
- > LAVABO SOBREENCIMERA GEO NEGRO MATE PINTADO  
L 45,5 P 32,5 H 13,5 CM
- > ESPEJO CAJA OVAL LACA NEGRO MATE  
L 50 H 90 P 6 CM

ACABADO ESTRUCTURA  
Metal lacado  
NEGRO MATE

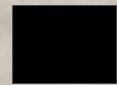

ACABADO CAJÓN Y TAPA  
Laminado G2  
FUMÉ

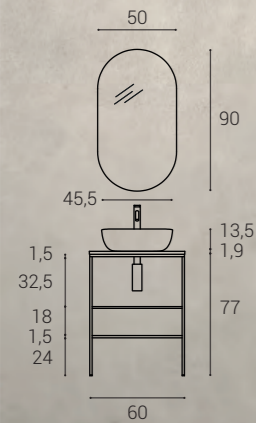
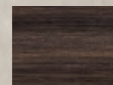

## TRIBECA 04

- > PORTALAVABO A SUELO CON CAJÓN INFERIOR  
L 60 H 77 P 45,5 CM
- > ENCIMERA CON FALDÓN COMPAQCLOUD MINERALSOLID  
L 60,5 H 12 P 46 CM
- > ESPEJO CON BORDE PINTADO LACA NEGRO MATE  
L 60 H 80 CM

ACABADO ESTRUCTURA  
Metal lacado  
NEGRO MATE

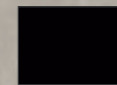

ACABADO CAJÓN  
Laminado G2  
FUMÉ

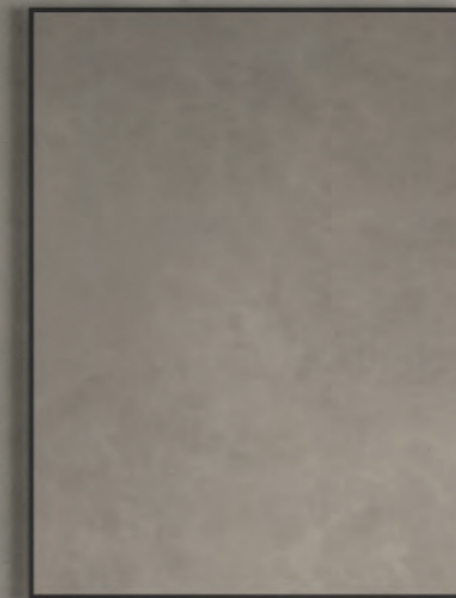
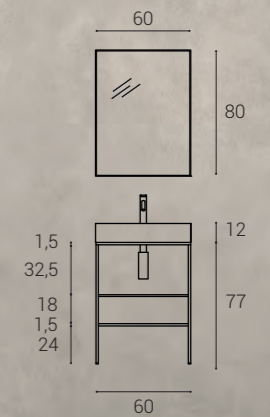





ACABADO ESTRUCTURA  
Metal  
ACERO INOX CEPILLADO



ACABADO CAJÓN  
Lacado  
BLANCO MATE

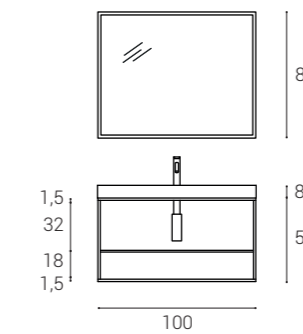

## TRIBECA 05

- > PORTALAVABO SUSPENDIDO  
CON CAJÓN INFERIOR  
L 100 H 50 P 45,5 CM
- > ENCIMERA CON FALDÓN TRIBECA  
L 100,5 H 8 P 46 CM
- > ESPEJO CAJA RECTANGULAR CON LUZ  
LACA BLANCO MATE  
L 100 H 80 P 6 CM

## TRIBECA 06

- > PORTALAVABO A SUELO  
CON CAJÓN INFERIOR  
L 80 H 77 P 45,5 CM
- > ENCIMERA CON FALDÓN  
COMPACLOUD  
L 80,5 H 12 P 46 CM
- > ESPEJO CAJA REDONDO  
Ø 80 P 6 CM
- > ESTANTE CON  
BARRA - TOALLERO  
L 66 H 6 P 9 CM

**ACABADO ESTRUCTURA**  
Metal lacado  
NEGRO MATE



**ACABADO CAJÓN**  
Lacado  
NEGRO MATE

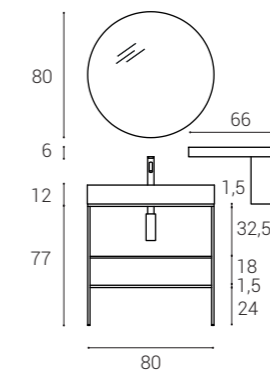

### PORTALAVABO SUSPENDIDO CON ESTANTE INFERIOR

Fondo 45,5cm Altura 53cm. Válido para lavabo sobreencimera con tapa y encimera con faldón.

**CÓDIGO + ACABADO DE ESTANTE**

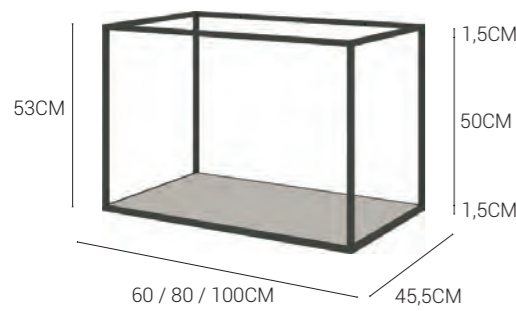

ANCHO CM	ESTRUCTURA ACABADO	CÓDIGO	ESTANTE				
			LAMINADO FUMÉ	LACAS MADERÓ	LACAS RAL-NCS	PORCELÁNICO G1 G2	
60	NEGRO MATE	TRPSE160NM					
	ACERO INOX	TRPSE160AI					
80	NEGRO MATE	TRPSE180NM					
	ACERO INOX	TRPSE180AI					
100	NEGRO MATE	TRPSE1100NM					
	ACERO INOX	TRPSE1100AI					

### PORTALAVABO A SUELO CON ESTANTE INFERIOR

Fondo 45,5cm Altura 53cm. Válido para lavabo sobreencimera con tapa y encimera con faldón.

**CÓDIGO + ACABADO DE ESTANTE**



ANCHO CM	ESTRUCTURA ACABADO	CÓDIGO	ESTANTE				
			LAMINADO FUMÉ	LACAS MADERÓ	LACAS RAL-NCS	PORCELÁNICO G1 G2	
60	NEGRO MATE	TRPZE160NM					
	ACERO INOX	TRPZE160AI					
80	NEGRO MATE	TRPZE180NM					
	ACERO INOX	TRPZE180AI					
100	NEGRO MATE	TRPZE1100NM					
	ACERO INOX	TRPZE1100AI					

### PORTALAVABO SUSPENDIDO CON CAJÓN INFERIOR

Fondo 45,5cm Altura 53cm. Válido para lavabo sobreencimera con tapa y encimera con faldón. Apertura "push".

**CÓDIGO + ACABADO CAJÓN**

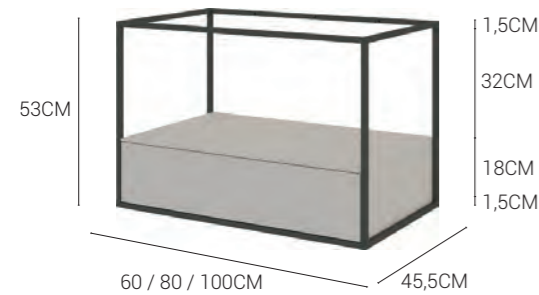

ANCHO CM	ESTRUCTURA ACABADO	CÓDIGO	CAJÓN Y ESTANTE		
			LAMINADO FUMÉ	LACAS MADERÓ	LACAS RAL-NCS
60	NEGRO MATE	TRPSC160NM			
	ACERO INOX	TRPSC160AI			
80	NEGRO MATE	TRPSC180NM			
	ACERO INOX	TRPSC180AI			
100	NEGRO MATE	TRPSC1100NM			
	ACERO INOX	TRPSC1100AI			

### PORTALAVABO A SUELO CON CAJÓN INFERIOR

Fondo 45,5cm Altura 53cm. Válido para lavabo sobreencimera con tapa y encimera con faldón. Apertura "push".

**CÓDIGO + ACABADO CAJÓN**



ANCHO CM	ESTRUCTURA ACABADO	CÓDIGO	CAJÓN Y ESTANTE		
			LAMINADO FUMÉ	LACAS MADERÓ	LACAS RAL-NCS
60	NEGRO MATE	TRPZC160NM			
	ACERO INOX	TRPZC160AI			
80	NEGRO MATE	TRPZC180NM			
	ACERO INOX	TRPZC180AI			
100	NEGRO MATE	TRPZC1100NM			
	ACERO INOX	TRPZC1100AI			

### REPISA CON BARRA TOALLERO

Ancho 66 x Alto 6 x Fondo 8,7cm. Un sólo sentido: toallero a mano derecha.

ACOTADO	CÓDIGO	ANCHO	LACAS MADERÓ
	ACRTRR+Acabado	66	

### PORTALAVABO A SUELO DOBLE CAJÓN INFERIOR

Fondo 45,5cm Altura 53cm. Válido para 1 ó 2 lavabos sobreencimera con tapa y encimera con faldón. Apertura "push".

**CÓDIGO + ACABADO CAJÓN**

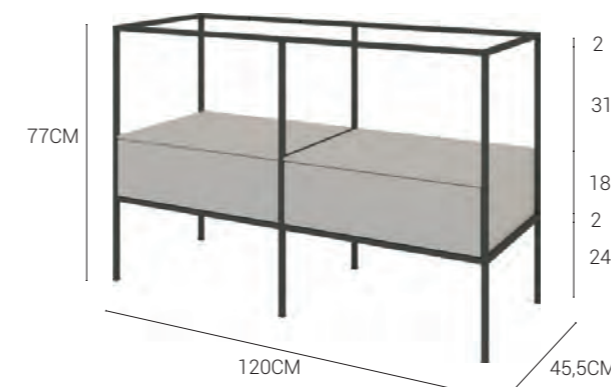

ANCHO CM	ESTRUCTURA ACABADO	CÓDIGO	CAJÓN Y TAPA		
			LAMINADO FUMÉ	LACAS MADERÓ	LACAS RAL-NCS
120	NEGRO MATE	TRPZC2120NM			
	ACERO INOX	TRPZC2120AI			

OBI

*“La forma sigue a la función.”*

*Louis Sullivan*

## EL VALOR DE LO ESENCIAL

Una simplicidad contundente fruto de un reflexivo trabajo de síntesis. La reducción a lo esencial, para el encuentro perfecto entre forma y función. Una nueva manera de comprender los volúmenes, buscando su integración en el espacio arquitectónico. Su configuración a suelo refuerza la fusión con el entorno, satisfaciendo aspectos funcionales y creando ambientes tranquilos y unificados.

Con un fondo reducido de tan sólo 37cm ocupa menos sin renunciar al almacenamiento gracias a su distribución interior de cajones y estantes que organiza el espacio y multiplica la capacidad. Los acabados Obi ayudarán a establecer un diálogo con las demás superficies, un diálogo que contribuirá a complementar o integrar la colección en el espacio. El lenguaje de Maderó Atelier.

## OBI 01

- > PORTALAVABO A SUELO 4 PUERTAS LAVABO CENTRADO (2 UNIDADES)  
L 133 H 91 P 37 CM
- > ENCIMERA OBI CON LAVABO CENTRADO (2 UNIDADES)  
L 133 H 14 P 35 CM
- > ACABADO GOLDEN WHITE SATIN ROBLE BLANCO
- > ESPEJO RAMEN LACADO 2 LINEAS LUZ  
L 60 H 80CM

ACABADO Porcelánico GOLDEN WHITE SATIN

ACABADO Madera ROBLE BLANCO

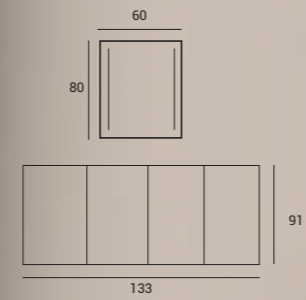

## ELEGANCIA Y MINIMALISMO INTEGRADOS EN EL VESTIDOR.

*Estos muebles ofrecen una continuidad visual que amplía el espacio y crea un ambiente armonioso. Al estar directamente apoyados en el suelo, proporcionan una mayor sensación de estabilidad y robustez, a la vez que facilitan la limpieza y el mantenimiento.*



## OBI 01

- > PORTALAVABO A SUELO 4 PUERTAS LAVABO CENTRADO L 133 H 91 P 37 CM  
ENCIMERA OBI
- > CON LAVABO CENTRADO L 133 H 14 P 35 CM
- > ACABADO GOLDEN WHITE SATIN ROBLE BLANCO
- > ESPEJO RAMEN LACADO 2 LINEAS LUZ L 60 H 80CM

ACABADO Porcelánico GOLDEN WHITE SATIN  
ACABADO Madera ROBLE BLANCO

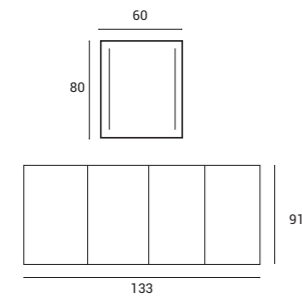
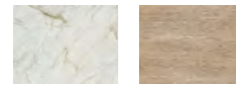

### OPCION 4 PUERTAS



# INNOVADORA DISTRIBUCIÓN

*Orden, meticulosa virtud que hace de los espacios en los que guardamos nuestros objetos personales, un lugar de refugio y recogimiento. Obi, un mueble a suelo que se integra con naturalidad en el hogar.*

## OBI 02

- > PORTALAVABO A SUELO 4  
PUERTAS LAVABO DESCENTRADO  
L 133 H 91 P 37 CM
- > ENCIMERA OBI  
CON LAVABO DESCENTRADO DERECHA  
L 133 H 14 P 35 CM
- > ACABADO  
LACA BLANCO SATINADO  
MÁRMOL ARABESCATO

ACABADO	ACABADO
Mármol	Laca
ARABESCATO	BLANCO SATINADO

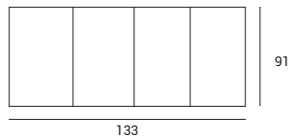



## OBI 02

- > PORTALAVABO A SUELO 4  
PUERTAS LAVABO DESCENTRADO  
L 133 H 91 P 37 CM  
ENCIMERA OBI
- > CON LAVABO DESCENTRADO DERECHA  
L 133 H 14 P 35 CM
- > ACABADO  
LACA BLANCO SATINADO  
MÁRMOL ARABESCATO

ACABADO ACABADO  
Mármol Laca  
ARABESCATO BLANCO SATINADO



### PORTALAVABOS A SUELO TRES PUERTAS 100CM - ZONA SALVADESAGÜE LATERAL

Ancho 100cm Fondo 37cm F. abierto 68cm Altura 91cm. Disponible en versión zona salvadesagüe derecha o izquierda con cajonera vertical en mano contraria. Cajones de extracción total y cierre amortiguado. Interiores en gris antracita. Para grifo lateral o mural.

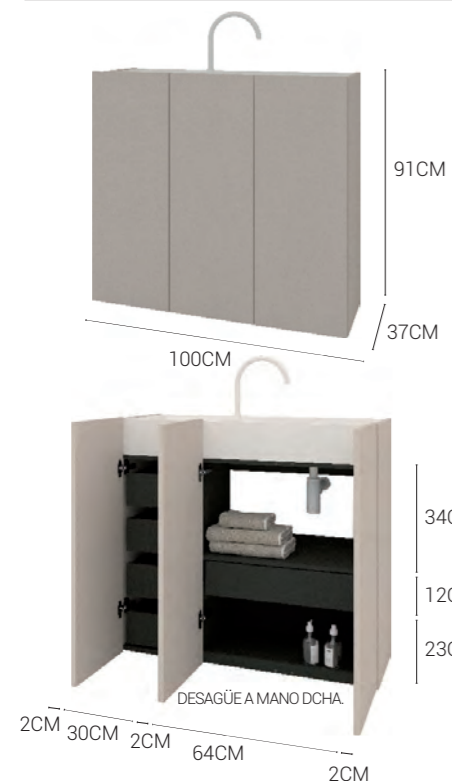

DESAGÜE A MANO	CÓDIGO	CHAPA MADERA	LACAS MADERÓ	CARTA RAL/NCS	LAMINADOS GRUPO 1	LAMINADOS GRUPO 2
DERECHA	<b>OBPZP3100+ACABADO+D</b>					
IZQUIERDA	<b>OBPZP3100+ACABADO+I</b>					

NOTA: Combinable con encimera Obi de seno lateral izq/dcha con grifería lateral o mural.  
Combinable con encimera Obi de seno central con grifería mural. Portalavabo izq. o dcha.

### PORTALAVABO A SUELO CUATRO PUERTAS - ZONA SALVADESAGÜE CENTRAL

Ancho 133cm Fondo 37cm F. abierto 68cm Altura 91cm. Versión lavabo central con cajoneras a ambos lados. Cajones de extracción total y cierre amortiguado. Zona lavabo con estante superior e inferior y cajón intermedio. Interiores en gris antracita.

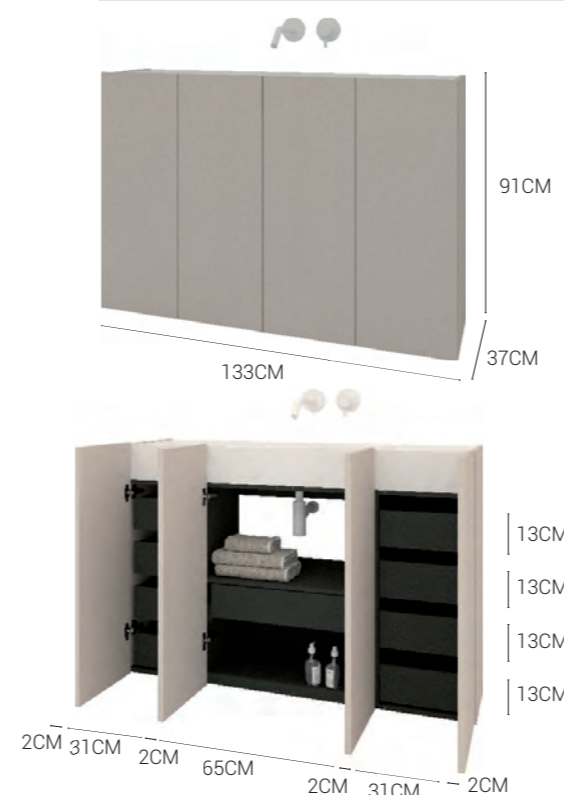

DESAGÜE A MANO	CÓDIGO	CHAPA MADERA	LACAS MADERÓ	CARTA RAL/NCS	LAMINADOS GRUPO 1	LAMINADOS GRUPO 2
CENTRADO	<b>OBPZP4133+ACABADO+C</b>					

NOTA: Combinable con encimera Obi de seno central con grifería mural.

### PORTALAVABOS A SUELO CUATRO PUERTAS 133CM - ZONA SALVADESAGÜE LATERAL

Ancho 133cm Fondo 37cm F. abierto 68cm Altura 91cm. Disponible en versión zona salvadesagüe derecha o izquierda con cajonera vertical en mano contraria. Cajones de extracción total y cierre amortiguado. Interiores en gris antracita. Para grifo lateral o mural.



DESAGÜE A MANO	CÓDIGO	CHAPA MADERA	LACAS MADERÓ	CARTA RAL/NCS	LAMINADOS GRUPO 1	LAMINADOS GRUPO 2
DERECHA	<b>OBPZP4133+ACABADO+D</b>					
IZQUIERDA	<b>OBPZP4133+ACABADO+I</b>					

NOTA: Combinable con encimera Obi de seno lateral izq/dcha con grifería lateral o mural.

### PORTALAVABO A SUELO CUATRO PUERTAS - DOBLE ZONA SALVADESAGÜE

Ancho 133cm Fondo 37cm F. abierto 68cm Altura 91cm. Versión doble lavabo. Cajones de extracción total y cierre amortiguado. Zona lavabo con estante superior e inferior y cajón intermedio. Interiores en gris antracita.

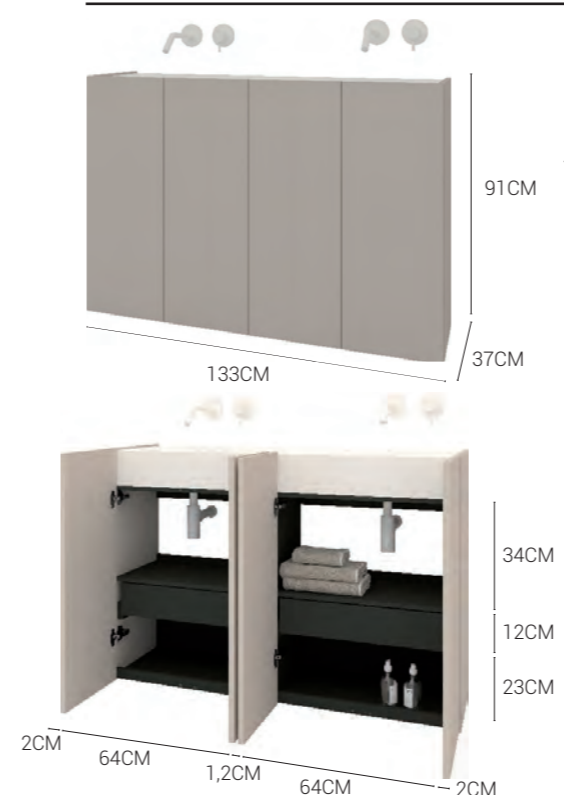

DESAGÜE	CÓDIGO	CHAPA MADERA	LACAS MADERÓ	CARTA RAL/NCS	LAMINADOS GRUPO 1	LAMINADOS GRUPO 2
DOBLE	<b>OBPZP4133+ACABADO+2L</b>					

NOTA: Combinable con encimera Obi de doble lavabo con grifería mural o doble en meseta central.

# ENCIMERA OBI

*Amplia y coqueta especialmente diseñada para la colección Obi*

## SOLID SURFACE



## MÁRMOL

### GRUPO 1

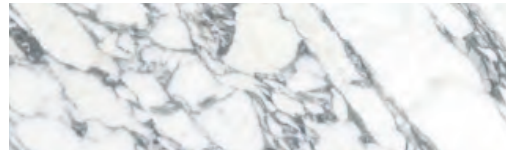

**MÁRMOL - G1**  
ARABESCATO  
e = 20 mm

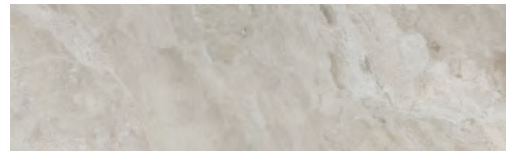

**MÁRMOL - G1**  
HERMITAGE APOMAZADO  
e = 20 mm

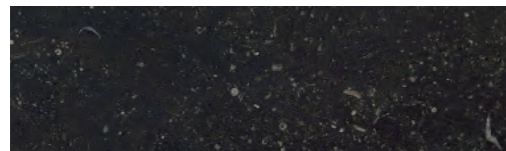

**MÁRMOL - G1**  
BELGIAN BLUE  
e = 20 mm



**MÁRMOL - G1**  
TUNDRA GREY  
e = 20 mm

### GRUPO 2

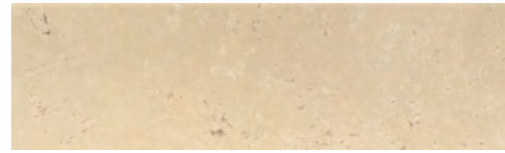

**MÁRMOL - G2**  
TRAVERTINO CREMA  
CORTADO A LEY RESINADO  
e = 20 mm

## PORCELÁNICOS SELECCIONADOS\*

### GRUPO 1



**PORCELÁNICO - G1**  
VINT GRIS NATURAL  
e = 6 + 6 mm

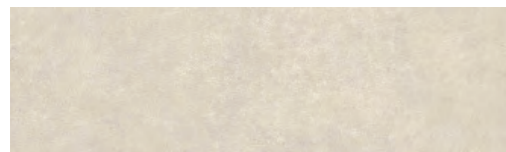

**PORCELÁNICO - G1**  
TERRA DI MATERA NATURAL  
e = 6 + 6 mm

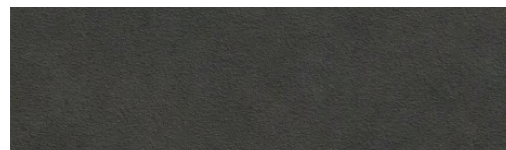

**PORCELÁNICO - G1**  
TERRA DI POMPEI NATURAL  
e = 6 + 6 mm

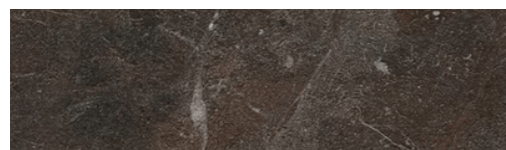

**PORCELÁNICO - G1**  
UMBRA MARRÓN ABUJARDADO  
e = 6 + 6 mm

### GRUPO 2

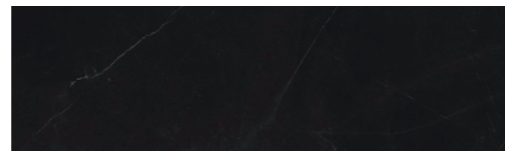

**PORCELÁNICO - G2**  
STORM NEGRO NATURAL  
e = 6 + 6 mm



**PORCELÁNICO - G2**  
TOUCHÉ SUPER BLANCO  
e = 6 + 6 mm

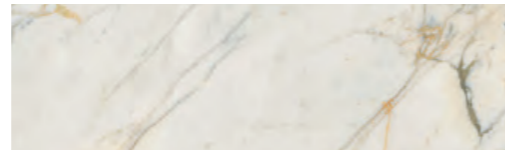

**PORCELÁNICO - G2**  
GOLDEN WHITE  
e = 6 + 6 mm

## Encimera Obi

El cliente podrá especificar un mármol diferente (consultar presupuesto). Los mármoles son productos naturales sujetos a variaciones de tonalidad y veta. Además pueden sufrir un envejecimiento natural por uso. Los porcelánicos han sido seleccionados por su similitud estética entre canto y plano; otros porcelánicos consultar.

Faldón 14cm. Fondo 35cm. Ancho 96/129cm. Colocación sobre mueble colección Obi. Desagües centrados en seno. Taladro de grifo en meseta lateral o mural. Taladro de grifo no debe coincidir con cajonera debajo. Encintado perimetral con canto espesor: solid surface 1,2cm; mármol 2cm; porcelánicos biselado de doble cara 1,2cm. Seno de dimensiones en mármol: L.47 x P.31cm y en solid surface o porcelánicos seleccionados: L.47 x P.32,5cm. Rebosadero no posee.

Porcelánicos seleccionados: Vint gris natural - G1; Terra di matera natural - G1; Terra di pompei natural - G1; Umbra marrón abujardado - G1; Storm negro natural - G2; Touché super blanco - G2; Golden white - G2

## OBI | SENO LATERAL (IZQ/DCHA)



CÓDIGO	OBI ANCHO	LAVABO MANO	SOLID SURFACE	MÁRMOL		PORCELÁNICOS SELECCIONADOS	
	CM		MATE	G1	G2	G1	G2

**ENOB100+ACABADO+D 100 DCHA.**

**ENOB100+ACABADO+I 100 IZQ.**

**ENOB133+ACABADO+D 133 DCHA.**

**ENOB133+ACABADO+I 133 IZQ.**

NOTA: Combinable con portalavabo Obi a suelo tres puertas - zona salvadesagüe lateral  
Combinable con portalavabo Obi a suelo cuatro puertas - zona salvadesagüe lateral  
Válido con grifería mural o lateral.

## OBI | SENO CENTRAL



CÓDIGO	OBI ANCHO	LAVABO	SOLID SURFACE	MÁRMOL		PORCELÁNICOS SELECCIONADOS	
	CM		MATE	G1	G2	G1	G2

**ENOB100+ACABADO+C 100 CENT.**

**ENOB133+ACABADO+C 133 CENT.**

NOTA: Válida para portalavabo Obi a suelo tres puertas - zona salvadesagüe lateral  
Válida para portalavabo Obi a suelo cuatro puertas - zona salvadesagüe central  
Válido sólo con grifería mural.

## OBI | DOBLE LAVABO



CÓDIGO	OBI ANCHO	LAVABO	SOLID SURFACE	MÁRMOL		PORCELÁNICOS SELECCIONADOS	
	CM		MATE	G1	G2	G1	G2

**ENOB133+ACABADO+2L 133 DOBLE.**

NOTA: Válida para portalavabo Obi a suelo cuatro puertas - doble zona salvadesagüe  
Válido con grifería mural y taladro de grifo en meseta central.

# LEO

*“Soluciones versátiles para todos los ambientes”*

El alma de Maderó expresada en una colección de compactos y modulares que recoge el carácter de sobriedad y personalidad de nuestra esencia.

El cuidado de los pequeños detalles marca la diferencia que transforma el espacio. Frentes ingletados a 45 grados, interiores de chapa de madera natural teñida y un robusto e inconfundible distribuidor en el primer cajón de los portalavabos fabricado en madera maciza, hacen de la colección Leo un programa modular singular.

En este catálogo presentamos su renovación en modularidad y acabados. Nuevas estanterías bajas, nuevas lacas, laminados y maderas. Refrescamos el lookbook combinándolo con nuestras últimas incorporaciones de espejos, lavabos y encimeras. Un pequeño recorrido por algunas de las muchas posibilidades, tan solo una pequeña muestra de todo lo que, con esta colección podemos crear.

# LEO 01

MADERO ATELIER LEO

- > 2PORTALAVABOS SUSPENDIDOS  
DOS CAJONES IGUALES - LC2  
DESAGÜE CENTRADO  
L 80 H 50 P 46 CM
- > TESTANTERÍA BAJA ALTURA 50  
L 40 H 50 P 46 CM
- > TAPA ROBLE ROSTADO  
L 200,5 H 1,2 P 46 CM
- > LAVABO SOBREENCIMERA  
AIRE CIRCUCLAR  
MINERAL SOLID MATE  
Ø 37 CM H 13 CM
- > ESPEJO CON MARCO RAMEN  
SIN LUZ ROBLE TOSTADO  
L 70 H 80 P 3CM
- > ESPEJO CON MARCO RAMEN  
SIN LUZ ROBLE TOSTADO  
L 40 H 80 P 3CM
- > COLUMNA LEO SUSPENDIDA  
DOS PUERTAS ROBLE TOSTADO  
L 35 H 150 P 24 CM

ACABADO Madera  
ROBLE TOSTADO

ACABADO LAVABO Mineralmarmo  
BLANCO MATE

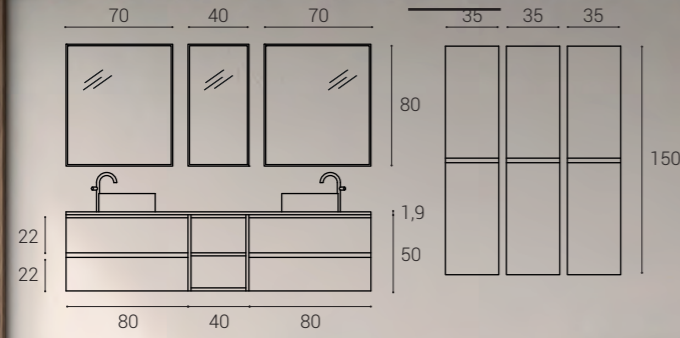

WWW.MADEROATELIER.COM



MADERÓ ATELIER LEO





## LEO 02

- > 1 PORTALAVABO SUSPENDIDO  
1 CAJÓN - LC - DESAGÜE CENTRAL  
L 70 H 36 P 46 CM
- > 1 AUXILIAR BAJO SUSPENDIDO  
1 CAJÓN - CA  
L 70 H 36 P 46 CM
- > BANCADA LAMINADO G1  
L 140,5 H 5 P 46 CM
- > ENCIMERA PORCELÁNICA CON  
LAVABO 4 AGUAS LUXURY SENO  
L 140,5 H 1,2/13 P 46 CM  
DESPLAZADA IZQ. 35 CM
- > COPETE PORCELÁNICO G1  
L 140,5 H 25 P 1,2 CM
- > ESPEJO TRES LÍNEAS LED  
CON LUZ PERIMETRAL  
L 140 H 80 CM
- > VÁLVULA CLICK CLACK  
PORCELÁNICO  
Ø 7,5 CM e.6mm

ACABADO MUEBLE  
Laminado G2  
FUMÉ

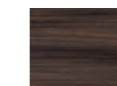

ACABADO ENCIMERA  
Porcelánico G1  
GEO GRIS ABUJARDADO

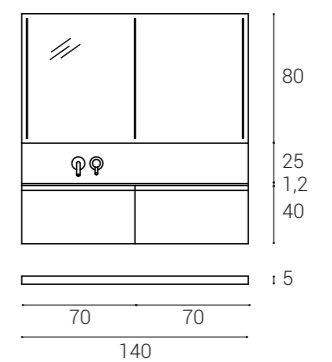

# LEO 03

- > 2 PORTALAVABOS SUSPENDIDOS DE DOS CAJONES IGUALES COD-LC2  
L 80 H 50 P 45 CM
- > AUXILIAR SUSPENDIDO DE DOS CAJONES IGUALES COD-CA2  
L 80 H 50 P 45 CM
- > TAPA EN LAMINADO ROBLE TRIGO  
L 240 H 1,9 P 46 CM
- > LAVABO SEMIENCASTRE SKY  
L 58 H 5 P 32 CM
- > ESPEJO RECTANGULAR CON BORDE PINTADO BLANCO  
L 160 H 80 CM e 5mm

ACABADO MUEBLE  
Laminado  
ROBLE TRIGO

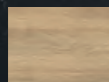



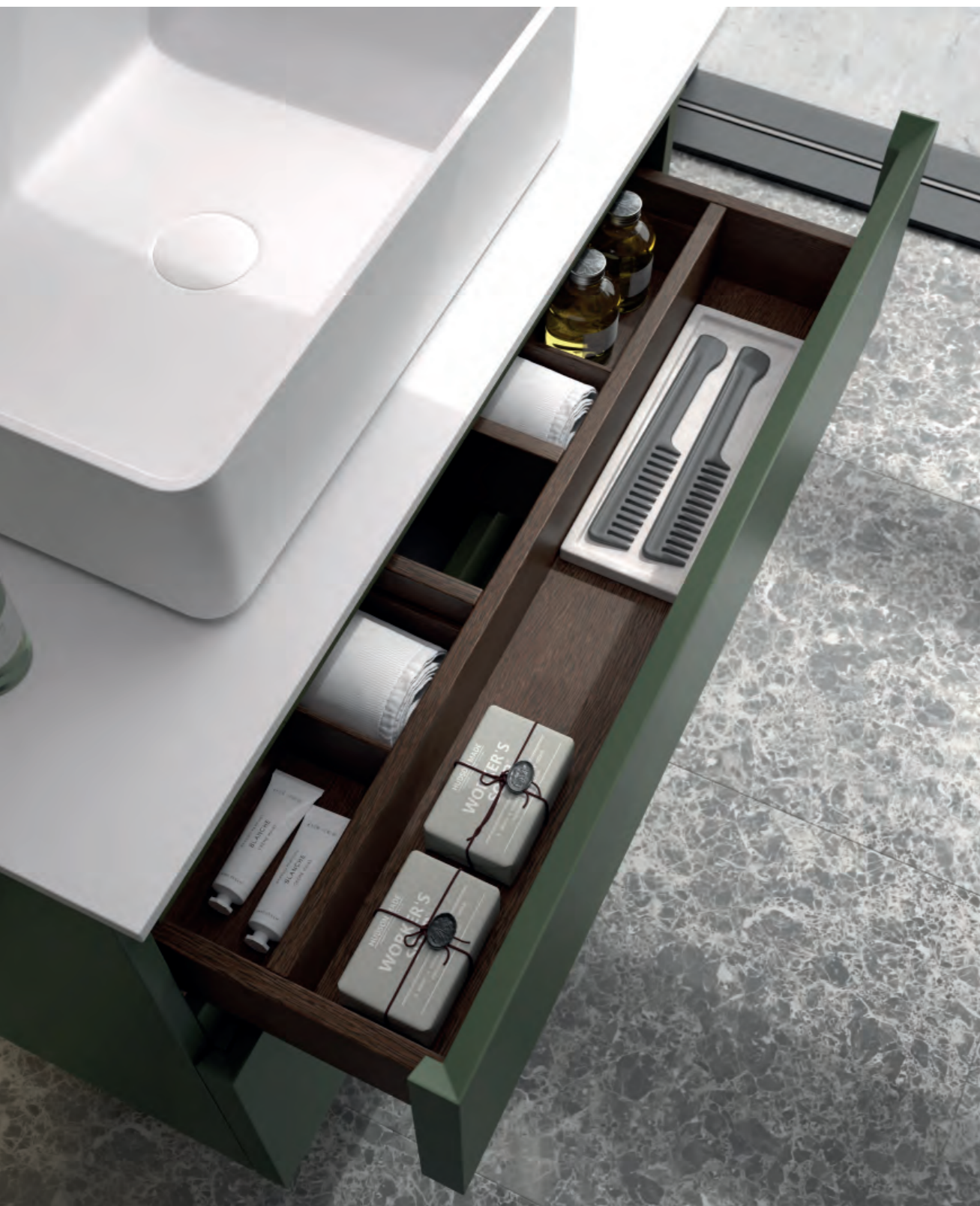

## LEO 04

- > PORTALAVABO SUSPENDIDO DOS CAJONES DESIGUALES  
L 80 H 61 P 45 CM
- > TAPA MINERAL SOLID MATE  
L 80,5 H 1,5 P 46 CM
- > LAVABO SOBRECIMERA AIRE RECTANGULAR S  
L 48 H 13 P 32 CM
- > ESPEJO UP OVALADO  
L 40 H 124 P 6 CM

ACABADO MUEBLE  
Lacado  
VERDE OLIVA

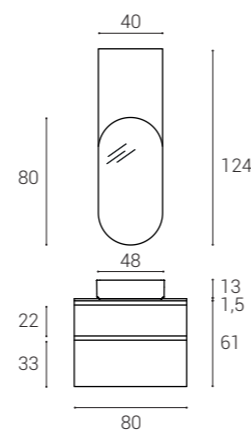



**ACABADO MUEBLE**  
Laminado G1  
ROBLE MOKA



**ACABADO TAPA**  
Mineralsolid  
BLANCO MATE

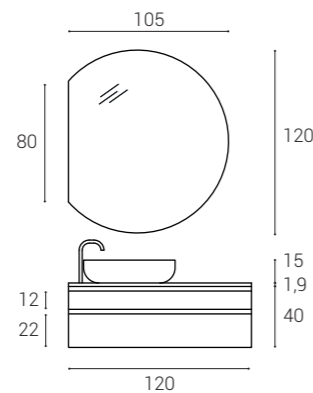

## LEO 05

- > 1 PORTALAVABO SUSPENDIDO
- > 2 CAJONES DESIGUALES - LB2
- > DESAGÜE DESCENTRADO 40CM IZQ  
L 120 H 40 P 46 CM
- > TAPA MINERALSOLID MATE  
L 120,5 H 1,2 P 46 CM
- > LAVABO SOBREENCIMERA  
CÁPSULA BLANCO MATE  
L 60 H 15 P 35 CM
- > ESPEJO LISO REDONDO LATERAL  
TRUNCADO LUZ PERIMETRAL  
CON DIFUSOR  
L 105 H 120 CM

# LEO 06

- > PORTALAVABO SUSPENDIDO  
UN CAJÓN - LC - DESAGÜE CENTRADO  
L 80 H 36 P 45 CM
- > AUXILIAR SUSPENDIDO  
UN CAJÓN - CA  
L 80 H 36 P 45 CM
- > ENCIMERA 4 AGUAS LUXURY  
PORCELÁNICO G1  
L 160,5 H 12 P 46,5 CM
- > COPETE PORCELÁNICO G1  
L 160,5 H 12 CM e 20 MM
- > ESPEJO LISO RECTANGULAR CON LUZ PERIMETRAL  
L 160 H 60 CM e 5 MM
- > COLUMNA ESTANTERÍA SUSPENDIDA  
L 35 H 150 P 20 CM
- > COLUMNA SUSPENDIDA LEO  
L 35 H 150 P 22 CM

**ACABADO MUEBLE**  
Laminado G2  
Roble Gold

**ACABADO ENCIMERA**  
Porcelánico G1  
VINT GRIS NATURAL

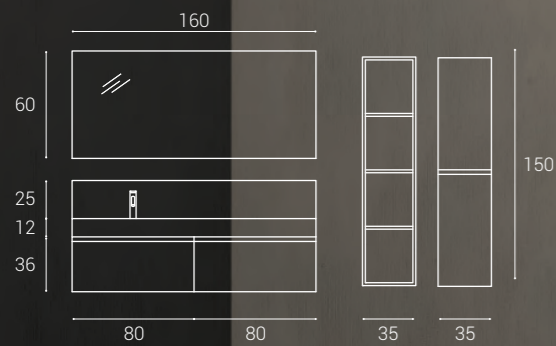



## LEO 07

- > 2 PORTALAVABO SUSPENDIDO DOS CAJONES DESIGUALES COD-S61  
DESAGÜE CENTRADO  
L 80 H 61 P 45 CM
- > AUXILIAR SUSPENDIDO DOS CAJONES DESIGUALES COD-CA61  
L 80 H 61 P 45 CM
- > ENCIMERA SOLID COMPACMAT  
LAVABO OSA  
L 240,5 H 8 P 46CM
- > ESPEJO LÍNEA FLAG LED IZQUIERDA CON LUZ PERIMETRAL  
L 80 H 90 CM
- > ESPEJO LÍNEA FLAG LED DERECHA CON LUZ PERIMETRAL  
L 80 H 90 CM

**ACABADO MUEBLE**  
Lacado  
BLANCO MATE

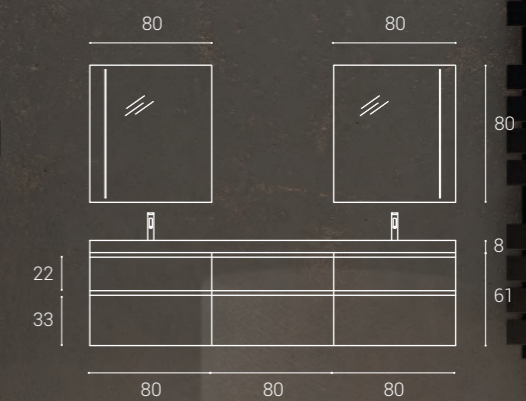
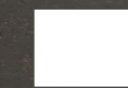



## LEO 08

- > 1PORTALAVABO SUSPENDIDO  
DOS CAJONES IGUALES - LC2  
DESAGÜE A IZQ. 40CM  
L 120 H 50 P 46 CM
- > TAPA PORCELÁNICO G2  
L 120,5 H 1,2 P 46 CM
- > LAVABO SOBREENCIMERA GEO  
NEGRO MATE PINTADO  
L 45,5 H 13,5 P 32,5 CM
- > ESPEJO CAJA REDONDO CON LUZ  
LACA NEGRO MATE  
Ø 80 H 80 P 6CM
- > ESTANTE TOALLERO  
LACA NEGRO MATE  
L 66 H 6 P 8,7 CM

**ACABADO MUEBLE**  
Laminado G1  
ROBLE TREBINO



**ACABADO TAPA**  
Porcelánico G2  
SILK NEGRO ABUJARDADO



**ACABADO ESPEJO Y LAVABO**  
Lacado  
NEGRO MATE

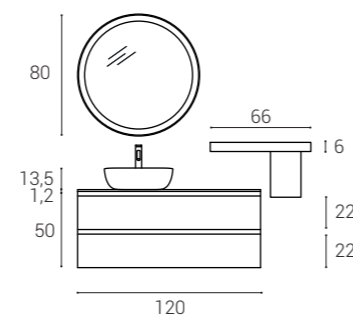

## LEO 09

- > PORTALAVABO Suspendido  
UN CAJÓN - LC - Laminado G2  
DESAGÜE A IZQUIERDA. 30CM  
L 120 H 36 P 45 CM
- > BANCADA Laminados G2  
L 240 H 8 P 46 CM
- LAVABO SOBREENCIMERA SLIM L  
MINERALSOLID MATE  
L 58,2 H 12,5 P 38 CM
- > ESPEJO ATELIER ARCO  
TRASERA NEGRA  
BORDE PINTADO NEGRO  
L 50 H 120 CM P 1,5CM

### ACABADO MUEBLE

Laminado G2  
FRESNO CENIZA

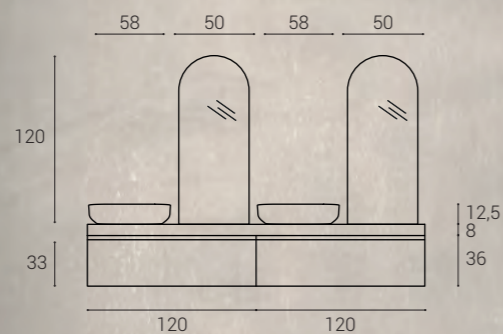



## LEO 10

- > PORTALAVABO SUPENDIDO  
UN CAJÓN - LC - LAMINADO G2  
DESAGÜE A DCHA. 30CM  
L 120 H 36 P 45 CM
- > BANCADA LAMINADOS G2  
L 240 H 8 P 46 CM
- > LAVABO SOBREENCIMERA SLIM L  
MINERAL SOLID MATE  
L 58,2 H 12,5 P 38 CM
- > ESPEJO ATELIER ARCO  
TRASERA NEGRA  
BORDE PINTADO NEGRO  
L 50 H 120 CM P 1,5CM

ACABADO MUEBLE  
Laminado G2  
FRESNO CENIZA



## LEO 11

- > 3 MÓDULOS AUXILIARES  
UN CAJÓN COD-CA UÑERO BISELADO  
TABLERO MARINO
- > L 70 H 36 P 46CM
- TAPA MADERA
- > L 240,5 H 1,9 P 46CM
- ENCIMERA AÉREA CON FALDÓN DE 10CM  
COMPACQUADRO MINERALSOLID
- > L 140,5 H 12 P 46 CM
- 2 MÓDULOS ALTOS DE PUERTA COD-PA
- > L 35 H 73,5 P 22 CM
- ESPEJO LISO RECTANGULAR  
L 140 H 73,5 CM e=5MM

### ACABADO MUEBLE

Madera  
ROBLE NUEZ







# LEO 12

- > PORTALAVABOS 2 CAJONES DESIGUALES - S61 - DESAGÜE CENTRAL  
L 80 H 61 P 46 CM
- > MÓDULO AUXILIAR DOS CAJONES DESIGUALES - CA61  
L 30 H 61 P 46 CM
- > ENCIMERA CON FALDÓN PORCELÁNICO 4 AGUAS LUXURY  
L 190 H 8 P 46CM
- > ESPEJO CAJA OVAL LACA ORO  
L 50 H 80 P 6 CM
- > PLATO DE DUCHA TAKI PORCELÁNICO G2  
L 160 H 3+6,5 A 90 CM

<b>ACABADO MUEBLE</b>	<b>ACABADO ENCIMERA</b>	<b>ACABADO ESPEJO</b>
Madera	PORCELÁNICO G2	Laca
ROBLE EUROPA	GOLDEN WHITE SATIN	ORO

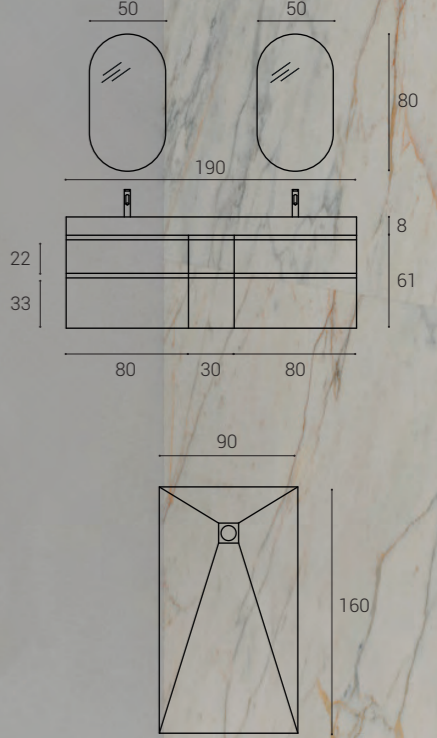

Sistemas de apertura

UÑEROS



UÑERO METÁLICO

Muebles con acabados laminados.



UÑERO BISEL

Muebles con acabados laca.



UÑERO BISEL TABERO MARINO

Fentes de muebles con acabados en chapa madera

# LEO TARIFA

Valoraciones de mueble

**PORTALAVABOS SUSPENDIDOS UN CAJÓN** (Con distribuidor Mod. 5 incluido)

Las encimeras planas con lavabo integrado, según el desagüe utilizado puede chocar con la trasera del cajón.

Altura 36cm Fondo 46cm

ACOTADO	CÓDIGO	ANCHO	FRENTE BISELADO			FRENTE PERFIL METÁLICO	
			CHAPA MADERA	LACAS MADERÓ	CARTARAL	LAMINADOS GRUPO 1	LAMINADOS GRUPO 2
	LEPSC160	60					
	LEPSC170	70					
	LEPSC180	80					
	LEPSC190	90					
	LEPSC1100	100					
	LEPSC1120	120					

**OPCIONAL**

- a) Fondo desde 46cm hasta 55cm: +15%.  
(Cajón con mismo fondo que el mueble de fondo 46cm)
- b) Ancho especial al cm PVP de la medida superior + 25%

**AUXILIARES BAJOS SUSPENDIDOS UN CAJÓN**

Altura 36cm Fondo 46cm

ACOTADO	ANCHO	FRENTE BISELADO			FRENTE PERFIL METÁLICO	
		CHAPA MADERA	LACAS MADERÓ	CARTARAL	LAMINADOS GRUPO 1	LAMINADOS GRUPO 2
	LEBSC130	30				
	LEBSC160	60				
	LEBSC170	70				
	LEBSC180	80				
	LEBSC190	90				
	LEBSC1100	100				
	LEBSC1120	120				

**OPCIONAL**

- a) Fondo desde 46cm hasta 55cm: +15%.  
(Cajón con mismo fondo que el mueble de fondo 46cm)
- b) Ancho especial al cm PVP de la medida superior + 25%

# LEO 13 > 1.617 €

- > PORTALAVABO SUSPENDIDO DOS CAJONES COD-LB2 L 80 H 40 P 45 CM
- > ENCIMERA CON FALDÓN COMPAULOOD L 80,5 H 12 P 46 CM
- > ESPEJO CAJA REDONDO CON LUZ L 80 H 80 CM

ACABADO MUEBLE  
Lacado  
BLANCO MATE

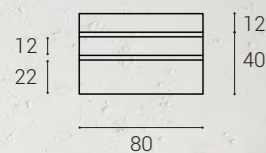
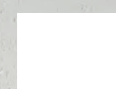

## M A D E R Ó A T E L I E R L E O

### PORTALAVABO SUSPENDIDO CAJONES DESIGUALES PARA ENCIMERA CON FALDÓN (Distribuidor incluido de serie en el primer cajón en portalavabos de 80cm y superiores)

Altura 40cm Fondo 46cm

ACOTADO	CÓDIGO	ANCHO	FRENTE BISELADO			FRENTE PERFIL METÁLICO	
			CHAPA MADERA	LACAS MADERÓ	CARTARAL	LAMINADOS GRUPO 1	LAMINADOS GRUPO 2
	LEPSC2D4060	60					
	LEPSC2D4070	70					
	LEPSC2D4080	80					
	LEPSC2D4090	90					
	LEPSC2D40100	100					
	LEPSC2D40120	120					

#### OPCIONAL

- a) Todos los muebles portalavabos tienen el salvadesagüe de serie centrado, cualquier variación de ubicación tendrá un incremento del PVP de €
- b) Fondo desde 46cm hasta 55cm: +15%.  
(Cajón con mismo fondo que el mueble de fondo 46cm)
- c) Ancho especial al cm PVP de la medida superior + 25%

### AUXILIARES BAJOS SUSPENDIDOS DOS CAJONES DESIGUALES

Altura 40cm Fondo 46cm

ACOTADO	CÓDIGO	ANCHO	FRENTE BISELADO			FRENTE PERFIL METÁLICO	
			CHAPA MADERA	LACAS MADERÓ	CARTARAL	LAMINADOS GRUPO 1	LAMINADOS GRUPO 2
	LEBSC2D4030	30					
	LEBSC2D4060	60					
	LEBSC2D4070	70					
	LEBSC2D4080	80					
	LEBSC2D4090	90					
	LEBSC2D40100	100					
	LEBSC2D40120	120					

#### OPCIONAL

- a) Fondo desde 46cm hasta 55cm: +15%.  
(Cajón con mismo fondo que el mueble de fondo 46cm)
- b) Ancho especial al cm PVP de la medida superior + 25%

### PORTALAVABO SUSPENDIDO 2 CAJONES IGUALES

(Distribuidor incluido de serie en el primer cajón en portalavabos de 80cm y superiores)

Altura 50cm Fondo 46cm

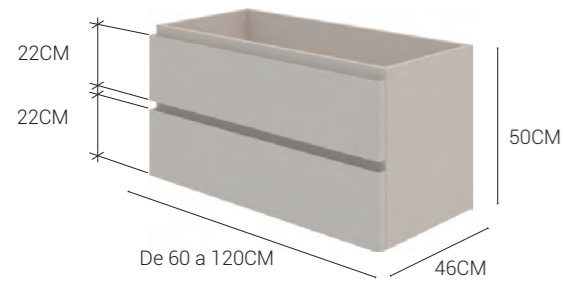

ACOTADO	CÓDIGO	ANCHO	FRENTE BISELADO			FRENTE PERFIL METÁLICO	
			CHAPA MADERA	LACAS MADERÓ	CARTARAL	LAMINADOS GRUPO 1	LAMINADOS GRUPO 2
	LEPSC2I5060	60					
	LEPSC2I5070	70					
	LEPSC2I5080	80					
	LEPSC2I5090	90					
	LEPSC2I50100	100					
	LEPSC2I50120	120					

**OPCIONAL**

- a) Todos los muebles portalavabos tienen el salvadesagüe de serie centrado, cualquier variación de ubicación tendrá un incremento del PVP de €
- b) Fondo desde 46cm hasta 55cm: +15%.  
(Cajón con mismo fondo que el mueble de fondo 46cm)
- c) Ancho especial al cm PVP de la medida superior + 25%

### AUXILIARES BAJOS SUSPENDIDOS DOS CAJONES IGUALES

Altura 50cm Fondo 46cm

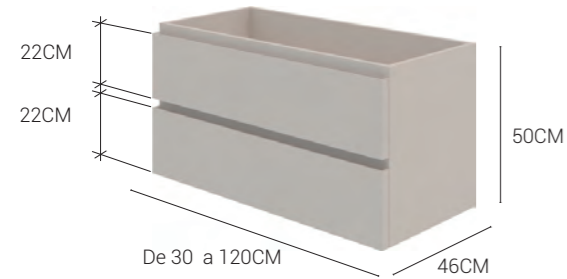

ACOTADO	CÓDIGO	ANCHO	FRENTE BISELADO			FRENTE PERFIL METÁLICO	
			CHAPA MADERA	LACAS MADERÓ	CARTARAL	LAMINADOS GRUPO 1	LAMINADOS GRUPO 2
	LEBSC2I5030	30					
	LEBSC2I5060	60					
	LEBSC2I5070	70					
	LEBSC2I5080	80					
	LEBSC2I5090	90					
	LEBSC2I50100	100					
	LEBSC2I50120	120					

**OPCIONAL**

- a) Fondo desde 46cm hasta 55cm: +15%.  
(Cajón con mismo fondo que el mueble de fondo 46cm)
- b) Ancho especial al cm PVP de la medida superior + 25%

### ESTANTERÍA BAJA ALTURA 50

Altura 50cm Fondo 45cm

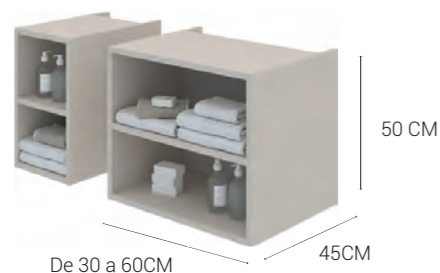

ACOTADO	ANCHO HASTA	CHAPA MADERA	LACAS MADERÓ	CARTARAL	LAMINADOS GRUPO 1	LAMINADOS GRUPO 2
	COBSE5030	30				
	COBSE5040	40				
	COBSE5060	60				

**OPCIONAL**

- b) Fondo hasta 55cm: +15%

## LEO 14

- > 1PORTALAVABO SUSPENDIDO DOS CAJONES IGUALES - LC2 DESAGÜE CENTRADO
- > L 70 H 50 P 45CM
- > 1AUXILIAR BAJO SUSPENDIDO DOS CAJONES IGUALES - CA2
- > L 70 H 50 P 45CM
- > ENCIMERA PLANA COMPACPLANE
- > L 140 H 1,5 P 46 CM
- > ESPEJO REDONDO CON LUZ PERIMETRAL REGULABLE Y ANTI-VAHO Ø 80 CM e4MM

ACABADO MUEBLE  
Lacado  
TERRACOTA

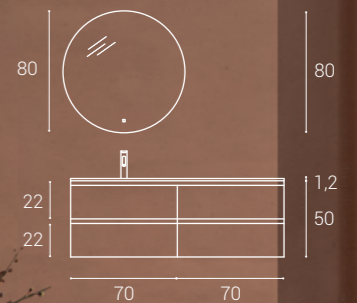

### PORTALAVABO SUSPENDIDO 2 CAJONES DESIGUALES

(Distribuidor incluido de serie en el primer cajón en portalavabos de 80cm y superiores)

Altura 61cm Fondo 46cm

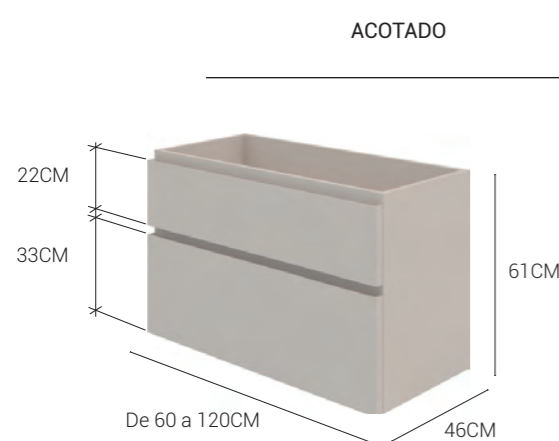

ACOTADO	CÓDIGO	ANCHO	FRENTE BISELADO			FRENTE PERFIL METÁLICO	
			CHAPA MADERA	LACAS MADERÓ	CARTARAL	LAMINADOS GRUPO 1	LAMINADOS GRUPO 2
	LEPSC2D6160	60					
	LEPSC2D6170	70					
	LEPSC2D6180	80					
	LEPSC2D6190	90					
	LEPSC2D61100	100					
	LEPSC2D61120	120					

**OPCIONAL**

- a) Todos los muebles portalavabos tienen el salvadesagüe de serie centrado, cualquier variación de ubicación tendrá un incremento del PVP de €
- b) Fondo desde 46cm hasta 55cm: +15%. (Cajón con mismo fondo que el mueble de fondo 46cm)
- c) Ancho especial al cm PVP de la medida superior + 25%

### AUXILIARES BAJOS SUSPENDIDOS DOS CAJONES DESIGUALES

Altura 61cm Fondo 46cm

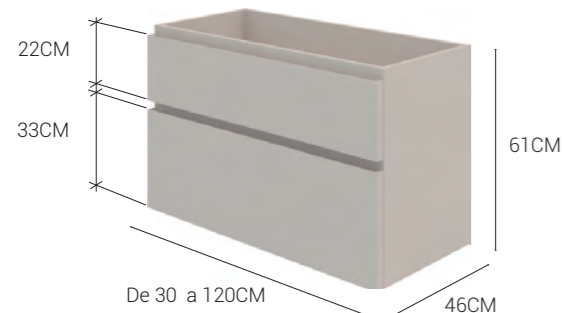

ACOTADO	CÓDIGO	ANCHO	FRENTE BISELADO			FRENTE PERFIL METÁLICO	
			CHAPA MADERA	LACAS MADERÓ	CARTARAL	LAMINADOS GRUPO 1	LAMINADOS GRUPO 2
	LEBSC2D6130	30					
	LEBSC2D6160	60					
	LEBSC2D6170	70					
	LEBSC2D6180	80					
	LEBSC2D6190	90					
	LEBSC2D61100	100					
	LEBSC2D61120	120					

**OPCIONAL**

- a) Fondo desde 46cm hasta 55cm: +15%. (Cajón con mismo fondo que el mueble de fondo 46cm)
- b) Ancho especial al cm PVP de la medida superior + 25%

### ESTANTERÍA BAJA ALTURA 61

Altura 61cm Fondo 45cm

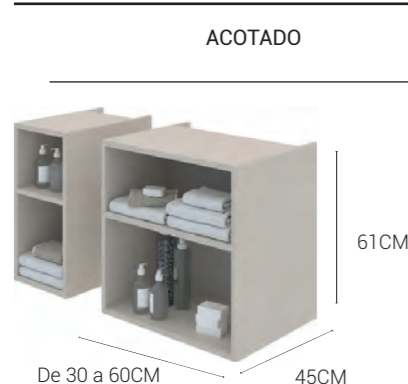

ACOTADO	ANCHO HASTA	CHAPA MADERA	LACAS MADERÓ	CARTARAL	LAMINADOS GRUPO 1	LAMINADOS GRUPO 2
	COBSE6130	30				
	COBSE6140	40				
	COBSE6160	60				

**OPCIONAL**

- a) Fondo hasta 55cm: +15%

### DISTRIBUIDORES INTERIORES DE CAJÓN SUPLEMENTARIOS

Además del incluido en los portalavabos mayores o iguales a 80cm, se pueden adquirir por separado. Madera maciza. Acabado en Roble Tabaco.

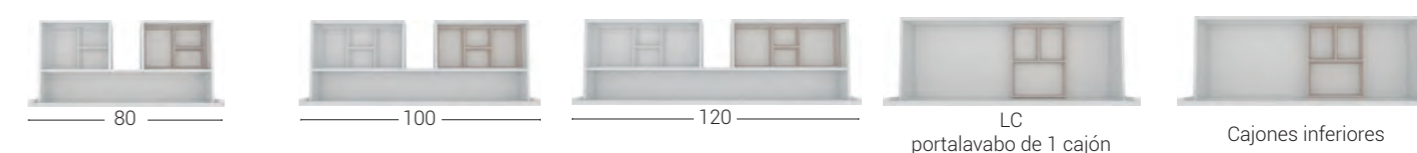
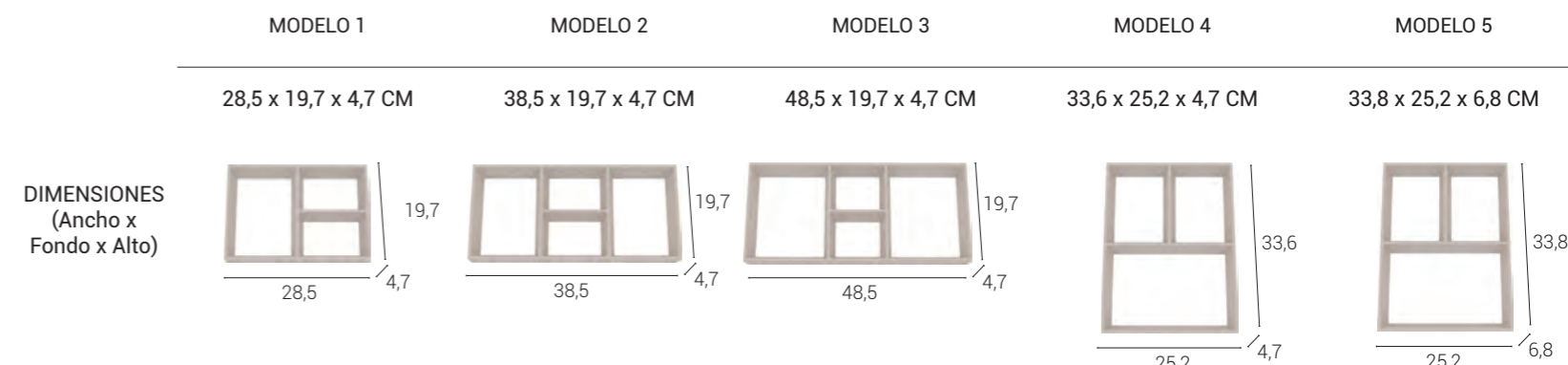

PARA:

- PORTALAVABOS de 80CM
  - Se excluye para LC (portalavabo de un cajón)
  - Portalavabos de 90cm llevarán el modelo de 80cm
- PORTALAVABOS de 100CM
  - Se excluye para LC (portalavabo de un cajón)
- PORTALAVABOS de 120CM
  - Se excluye para LC (portalavabo de un cajón)
- Para mueble COD-LC (portalavabo de un cajón)
- CAJONES INFERIORES (tanto en portalavabos, como auxiliares)

CÓDIGO      **LED1**                      **LED2**                      **LED3**                      **LED4**                      **LED5**

PVP

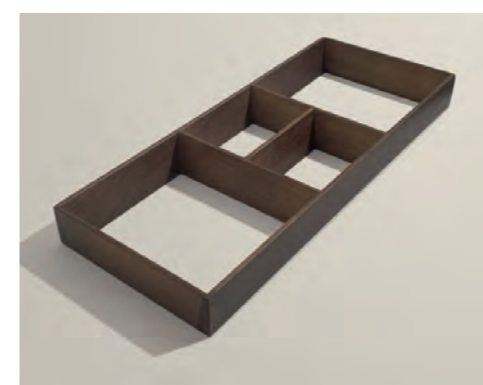

DISTRIBUIDOR LEO N°3

### PORTALAVABO A SUELO 3 CAJONES DESIGUALES PARA ENCIMERA CON FALDÓN

(Distribuidor incluido de serie en el primer cajón en portalavabos de 80cm y superiores)

Altura 77cm Fondo 46cm

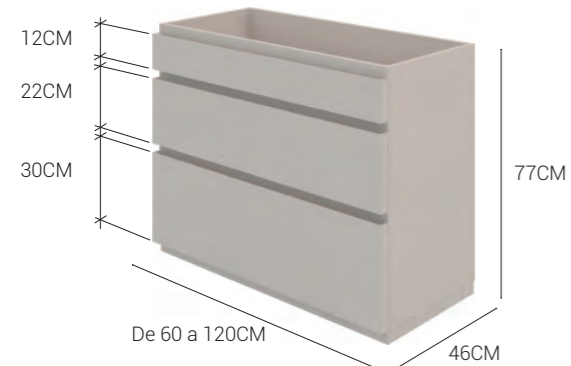

ACOTADO	CÓDIGO	ANCHO
	LEPZC3D7760	60
	LEPZC3D7770	70
	LEPZC3D7780	80
	LEPZC3D7790	90
	LEPZC3D77100	100
	LEPZC3D77120	120

#### OPCIONAL

- a) Todos los muebles portalavabos tienen el salvadesagüe de serie centrado, cualquier variación de ubicación tendrá un incremento del PVP de €
- b) Fondo desde 46cm hasta 55cm: +15%.  
(Cajón con mismo fondo que el mueble de fondo 46cm)
- c) Ancho especial al cm PVP de la medida superior + 25%

### AUXILIARES BAJOS A SUELO 3 CAJONES DESIGUALES PARA ENCIMERA CON FALDÓN

Altura 77cm Fondo 46cm

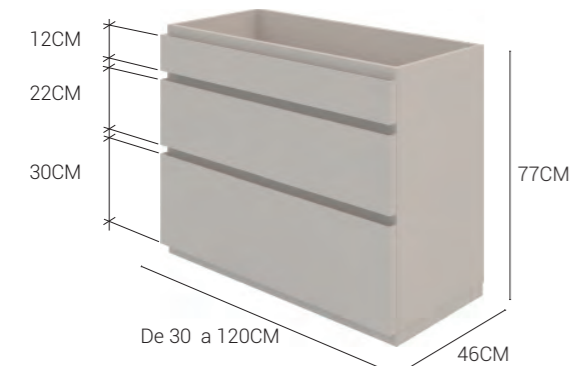

ACOTADO	CÓDIGO	ANCHO
	LEBZC3D7730	30
	LEBZC3D7760	60
	LEBZC3D7770	70
	LEBZC3D7780	80
	LEBZC3D7790	90
	LEBZC3D77100	100
	LEBZC3D77120	120

#### OPCIONAL

- a) Fondo desde 46cm hasta 55cm: +15%.  
(Cajón con mismo fondo que el mueble de fondo 46cm)
- b) Ancho especial al cm PVP de la medida superior + 25%

## LEO 15

- > PORTALAVABO A SUELO DE TRES CAJONES DESIGUALES COD-LB3 L 80 H 77 P 45 CM
- > ENCIMERA CON FALDÓN COMPACLOUD L 80 H 12 P 46CM
- > ESPEJO ENCINTADO PERIMETRAL CON LUZ FRONTAL. COSTADO LACA BLANCA L 80 H 80 CM

ACABADO MUEBLE  
Laminado  
ROBLE TUNDRA

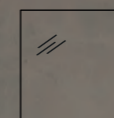

80

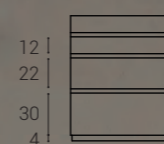

12

22

30

4

80

77



### COLUMNA SUSPENDIDA 2 PUERTAS

Ancho 35 x Alto 150 x Fondo 22cm. Estantes de cristal. Reversible derecha/izquierda

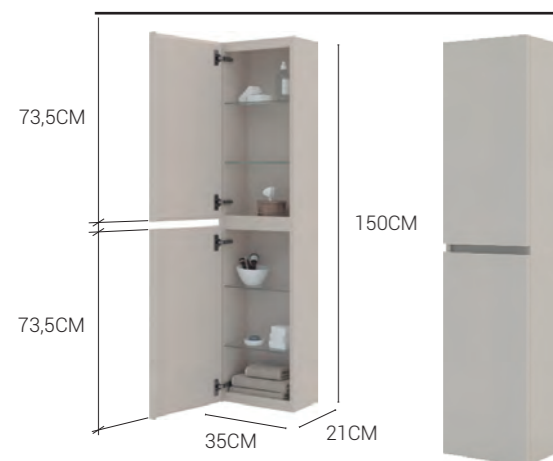

CÓDIGO	FRENTE BISELADO			FRENTE PERFIL METÁLICO	
	CHAPA MADERA	LACAS MADERÓ	CARTA RAL	LAMINADOS GRUPO 1	LAMINADOS GRUPO 2

**LECSP2**

### COLUMNA SUSPENDIDA 1 HUECO

Ancho 35cm. Fondo 22cm. Altura 150cm. Reversible derecha / izquierda. Estantes de cristal. Lacas con superficie lisa.



CÓDIGO	DOS PUERTAS 1 HUECO		
	CHAPA MADERA	LACAS MADERÓ	CARTA RAL

**COCSP2H**

**OPCIONAL**  
Variación en fondo hasta 46cm +20%  
Variación en ancho y alto máximo 10cm +20%

### COLUMNAS ESTANTERÍA SUSPENDIDAS FONDO 20CM

Ancho 35cm x Alto 150 x Fondo 20cm. Espesor de estructura 19mm. Sumables lateralmente.



CÓDIGO	CHAPA MADERA	LACAS MADERÓ	CARTA RAL	LAMINADOS GRUPO 1	LAMINADOS GRUPO 2
--------	--------------	--------------	-----------	-------------------	-------------------

**COCSE**

**OPCIONAL**  
Variación en fondo hasta 46cm +20%  
Variación en ancho y alto máximo 10cm +20%

#### OPCIÓN FORRADO INTERIOR ESTANTE

Forrado a 4 lados con DM 6mm lacado. Disponible sólo para medidas estándar

CÓDIGO	LACAS MADERÓ	CARTA RAL
--------	--------------	-----------

**COCSEF**

### ESTANTERÍAS ALTAS

Ancho 35 x Alto 75 x Fondo 20cm. Reversible horizontal/vertical



CÓDIGO	CHAPA MADERA	LACAS MADERÓ	CARTA RAL	LAMINADOS GRUPO 1	LAMINADOS GRUPO 2
--------	--------------	--------------	-----------	-------------------	-------------------

**COAE**

**OPCIONAL**  
Variación en alto, ancho o fondo, de máximo 5cm +20%  
Tienen distinto fondo que el módulo de puerta Leo.  
No se recomiendan colocar pegados



#### OPCIÓN FORRADO INTERIOR ESTANTE

Forrado a 4 lados con DM 6mm lacado. Solo para medidas estándar

CÓDIGO	LACAS MADERÓ	CARTA RAL
--------	--------------	-----------

**COAEF**

### REPISAS A PARED CON SOPORTE OCULTO

Incluye soporte (Herraje de sujeción a pared)  
Fondo 15-22cm Grosor 1,9 Ancho variable

PRECIO POR CM	CÓDIGO	CHAPA MADERA	CHAPA CON TABLERO MARINO	LACAS MADERÓ	CARTA RAL	LAMINADOS GRUPO 1	LAMINADOS GRUPO 2
---------------	--------	--------------	--------------------------	--------------	-----------	-------------------	-------------------



**ACRESO**

### REGLETAS DE AJUSTE EN "L"

Grosor 1,9 Ancho variable hasta 10cm. Altura: 36/40/50/61/77 cm

Se utilizan para **ajustar** las pequeñas diferencias entre las sumas de medidas de los muebles y el espacio donde se van a instalar y también como solución para salvar la guarnición de las puertas. Para su colocación a paño con el frente del mueble.



CÓDIGO	CHAPA MADERA	LACAS MADERÓ	CARTA RAL	LAMINADOS GRUPO 1	LAMINADOS GRUPO 2
--------	--------------	--------------	-----------	-------------------	-------------------

**VAAJLE**

### REGLETAS DE AJUSTE

Grosor 1,9 Ancho variable. Altura: 36/40/50/61/77 cm

Se utilizan para **ajustar** las pequeñas diferencias entre las sumas de medidas de los muebles y el espacio donde se van a instalar y también como solución para salvar la guarnición de las puertas.



CÓDIGO	CHAPA MADERA	LACAS MADERÓ	CARTA RAL	LAMINADOS GRUPO 1	LAMINADOS GRUPO 2
--------	--------------	--------------	-----------	-------------------	-------------------

**VAAJ**

# LEO REVESTIDO

Proponemos dos outfits para revestir de porcelánico la colección Leo: el revestido perimetral y el revestido total. Porque somos un atelier de materiales pétreos, tenemos el saber hacer y contamos con las más modernas y eficientes tecnologías de producción. Llevamos años revistiendo muebles, con uniones perfectas

ingletadas a 45 grados y continuidad de veta, para que la sensación final sea de bloque. Desarrollamos proyectos en los que la coordinación entre la marmolería y la carpintería son esenciales para el éxito final. Elige entre los porcelánicos de nuestra gama o consulta referencias de los principales fabricantes.



# LEO REVESTIDO PERIMETRAL

*La colección Leo en tres alturas se ve envuelta con cariño con nuestros porcelánicos delicadamente seleccionados para crear un mueble de superficie pétreo y frente en acabados Maderó*



## LEO PERIMETRAL 01

- > PORTALAVABO SUSPENDIDO  
2 CAJONES IGUALES - LC2  
L 120 H 50 P 46 CM
- > REVESTIDO PERIMETRAL  
PORCELÁNICO ALTURA 51,5CM - LC2  
L 121,5 H 51,5 P 46,5 CM e 6MM
- > LAVABO SEMIENCASTRE COMET  
L 55 H 4,5 P 39 CM
- > ESPEJO CENIT CON APLIQUE  
CROMO INCORPORADO  
L 120 H 80 CM

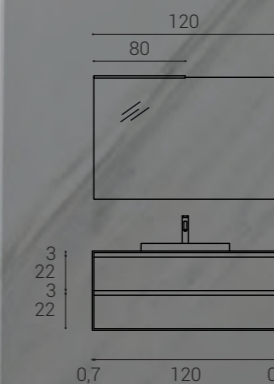

- ACABADO MUEBLE  
Laca  
BLANCO MATE
- ACABADO REVESTIDO  
Porcelánico G2  
TOUCHÉ SUPER BLANCO
- ACABADO TRASERA ESPEJO  
Laca  
BLANCO MATE

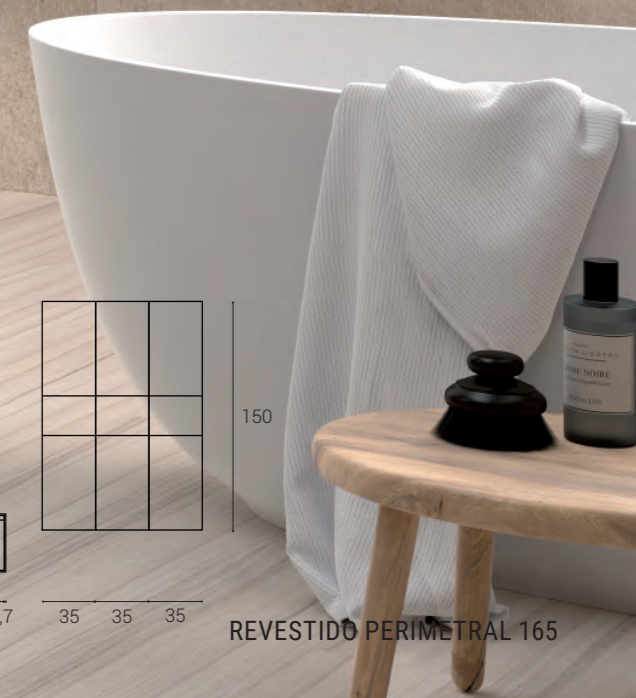

## LEO PERIMETRAL 02

- ACABADO MUEBLE**  
Laca TOPO
- ACABADO FORRADO**  
Porcelánico G1  
PETRA CREMA ABUJARDADO

- > PORTALAVABO SUSPENDIDO UN CAJÓN - LC  
L 100 H 36 P 46 CM
- > REVESTIDO PERIMETRAL PORCELÁNICO ALTURA 37,5CM - LC  
L 101,5 H 37,5 P 46 CM
- > ENCIMERA 4 AGUAS LUXURY PORCELÁNICO G1  
L 100,5 H 12 P 46 CM
- > ESPEJO RAMEN 2 LINEAS LUZ  
L 100 H 80 CM
- > COLUMNA SUSPENDIDA 1 HUECO  
L 35 H 150 P 22 CM

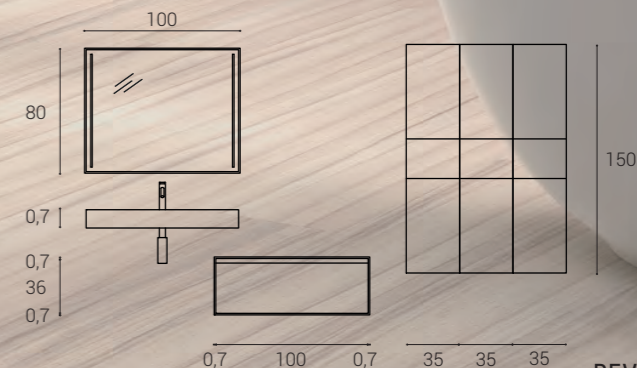

## PORTALAVABOS

### PORTALAVABO LEO UN CAJÓN CON REVESTIDO PERIMETRAL

Fondo 46,2 cm. Altura 37,5 cm.  
 Portalavabo revestido perimetralmente con porcelánico. Anchos dados para porcelánicos de espesor 6mm.  
 Taladros y/o vaciados para lavabos incluidos. Uniones de porcelánico perimetral en las esquinas a inglete.  
 Frente de cajón y barra frontal vista según acabado escogido.

ACOTADO	ANCHO	CÓDIGO	PORCELÁNICO GRUPO 1	PORCELÁNICO GRUPO 2
	61,5	<b>LRPPSC13760</b>		
	71,5	<b>LRPPSC13770</b>		
	81,5	<b>LRPPSC13780</b>		
	91,5	<b>LRPPSC13790</b>		
	101,5	<b>LRPPSC137100</b>		
	121,5	<b>LRPPSC137120</b>		

LRPPSC137+Medida+Acabado Mueble+Acabado Porcelánico

### PORTALAVABO LEO DOS CAJONES H.41,5CM CON REVESTIDO PERIMETRAL

Fondo 46,2 cm. Altura 41,5 cm.  
 Portalavabo revestido perimetralmente con porcelánico. Anchos dados para porcelánicos de espesor 6mm.  
 Taladros para lavabos incluidos. Uniones de porcelánico perimetral en las esquinas a inglete.  
 Frente de cajón y barra frontal vista según acabado escogido. Sólo válido para lavabo sobre encimera.

ACOTADO	ANCHO	CÓDIGO	PORCELÁNICO GRUPO 1	PORCELÁNICO GRUPO 2
	61,5	<b>LRPPSC2D4160</b>		
	71,5	<b>LRPPSC2D4170</b>		
	81,5	<b>LRPPSC2D4180</b>		
	91,5	<b>LRPPSC2D4190</b>		
	101,5	<b>LRPPSC2D41100</b>		
	121,5	<b>LRPPSC2D41120</b>		

LRPPSC2D41+Medida+Acabado Mueble+Acabado Porcelánico

### PORTALAVABO LEO DOS CAJONES H.51,5CM CON REVESTIDO PERIMETRAL

Fondo 46,2 cm. Altura 51,5 cm.  
 Portalavabo revestido perimetralmente con porcelánico. Anchos dados para porcelánicos de espesor 6mm.  
 Taladros y/o vaciados para lavabos incluidos. Uniones de porcelánico perimetral en las esquinas a inglete.  
 Frente de cajón y barra frontal vista según acabado escogido.

ACOTADO	ANCHO	CÓDIGO	PORCELÁNICO GRUPO 1	PORCELÁNICO GRUPO 2
	61,5	<b>LRPPSC2I5160</b>		
	71,5	<b>LRPPSC2I5170</b>		
	81,5	<b>LRPPSC2I5180</b>		
	91,5	<b>LRPPSC2I5190</b>		
	101,5	<b>LRPPSC2I51100</b>		
	121,5	<b>LRPPSC2I51120</b>		

LRPPSC2I51+Medida+Acabado Mueble+Acabado Porcelánico

## LEO PERIMETRAL 03

- > PORTALAVABO SUSPENDIDO  
2 CAJONES IGUALES - LC2  
L 120 H 50 P 46 CM
- > REVESTIDO PERIMETRAL  
PORCELÁNICO ALTURA 51,5CM - LC2  
L 121,5 H 51,5 P 46,5 CM e 6MM
- > LAVABO SEMIENCASTRE COMET  
L 55 H 4,5 P 39 CM
- > ESPEJO CENIT CON APLIQUE  
CROMO INCORPORADO  
L 120 H 80 CM

ACABADO MUEBLE  
Laca  
BLANCO MATE



ACABADO REVESTIDO  
Porcelánico G2  
TOUCHÉ SUPER BLANCO

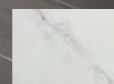

ACABADO TRASERA ESPEJO  
Laca  
BLANCO MATE

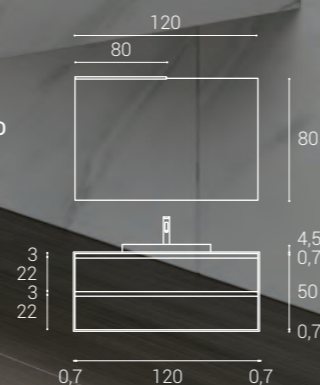

# LEO REVESTIDO TOTAL

*Encapsulamos nuestro mueble Leo con una envolvente de piedra sinterizada que le otorga una naturaleza pétrea y una gran durabilidad. La colección Leo Revestido Total garantiza que el mueble no sólo será una obra de arte visual, sino también una inversión perdurable.*



## LEO TOTAL 01

- PORTALAVABO LEO UN CAJÓN REVESTIDO FRONTAL Y UN COSTADO - MANO IZQUIERDA L 70,7 H 36 P 46,7 CM
- PORTALAVABO LEO UN CAJÓN REVESTIDO FRONTAL Y UN COSTADO - MANO DERECHA L 70,7 H 36 P 46,7 CM
- ENCIMERA EIDOS - PORCELÁNICO MESETA MITAD A DERECHA L 141,4 H 14 P 46,7 CM
- ESPEJO 3 LÍNEAS - LUZ LED FRONTAL CON LUZ PERIMETRAL L 140 H 80 CM
- PLATO DE DUCHA TAKI PORCELÁNICO G2 L 160 H 3+6,5 A 90 CM

- ACABADO MUEBLE  
Laca  
BLANCO TIZA
- ACABADO REVESTIDO  
Porcelánico G2  
GOLDEN  
WHITE SATIN





## PORTALAVABOS

### PORTALAVABOS LEO UN CAJÓN CON REVESTIDO TOTAL

Portalavabo revestido en frente y dos costados. Interiores de cajón en madera roble tabaco. Uñero biselado. Barra frontal vista y resto de mueble según laca preseleccionada o madera escogida. Ancho y profundidad del portalavabo aumenta según el espesor del porcelánico escogido.

ACOTADO	ANCHO	CÓDIGO	ANCHO REAL LEO REVESTIDO ej. e=6mm	GRUPO 1	GRUPO 2
<p>PLANTA</p> <p>36CM</p> <p>46CM +e</p> <p>e+ 60 / 70 / 80 / 90 / 100 / 120CM +e</p>	60	LRTF3PSC13660	61,4 cm		
	70	LRTF3PSC13670	71,4 cm		
	80	LRTF3PSC13680	81,4 cm		
	90	LRTF3PSC13690	91,4 cm		
	100	LRTF3PSC136100	101,4 cm		
	120	LRTF3PSC136120	121,4cm		
	<b>LRTF3PSC136+Medida+Acabado Mueble+Acabado Porcelánico</b>				

### PORTALAVABOS LEO UN CAJÓN CON REVESTIDO FRONTAL

Portalavabo revestido en frente. Interiores de cajón en madera roble tabaco. Uñero biselado. Barra frontal vista y resto de mueble según laca preseleccionada o madera escogida. Ancho mueble Leo. Profundidad del portalavabo aumenta según el espesor del porcelánico escogido.

ACOTADO	ANCHO	CÓDIGO	ANCHO REAL LEO REVESTIDO ej. e=6mm	GRUPO 1	GRUPO 2
<p>PLANTA</p> <p>36CM</p> <p>46CM +e</p> <p>60 / 70 / 80 / 90 / 100 / 120CM</p>	60	LRTF1PSC13660	60,0 cm		
	70	LRTF1PSC13670	70,0 cm		
	80	LRTF1PSC13680	80,0 cm		
	90	LRTF1PSC13690	90,0 cm		
	100	LRTF1PSC136100	100,0 cm		
	120	LRTF1PSC136120	120,0 cm		
	<b>LRTF1PSC136+Medida+Acabado Mueble+Acabado Porcelánico</b>				

### PORTALAVABOS LEO UN CAJÓN CON REVESTIDO FRONTAL Y UN COSTADO

Portalavabo revestido en frente y un costado. Interiores de cajón en madera roble tabaco. Uñero biselado. Barra frontal vista y resto de mueble según laca preseleccionada o madera escogida. Ancho y profundidad del portalavabo aumenta según el espesor del porcelánico escogido.

ACOTADO	ANCHO LEO	MANO	CÓDIGO	ANCHO REAL LEO REVESTIDO ej. e=6mm	GRUPO 1	GRUPO 2
<p>IZQUIERDA / DERECHA</p> <p>36CM</p> <p>46CM +e</p> <p>60 / 70 / 80 / 90 / 100 / 120CM +e</p> <p>PLANTA</p> <p>PLANTA</p>	60	DCHA.	LRTF2PSC13660D	60,7 cm		
		IZQ.	LRTF2PSC13660I	60,7 cm		
	70	DCHA.	LRTF2PSC13670D	70,7 cm		
		IZQ.	LRTF2PSC13670I	70,7 cm		
	80	DCHA.	LRTF2PSC13680D	80,7 cm		
		IZQ.	LRTF2PSC13680I	80,7 cm		
	90	DCHA.	LRTF2PSC13690D	90,7 cm		
		IZQ.	LRTF2PSC13690I	90,7 cm		
	100	DCHA.	LRTF2PSC136100D	100,7 cm		
		IZQ.	LRTF2PSC136100I	100,7 cm		
	120	DCHA.	LRTF2PSC136120D	120,7 cm		
		IZQ.	LRTF2PSC136120I	120,7 cm		
<b>LRTF2PSC136+Medida+D o I+Acabado Mueble+Acabado Porcelánico</b>						

**NOTA PORTALVABOS REVESTIDOS:**

FONDO ESPECIAL LEO DESDE 46CM HASTA 55CM: +10%  
MUEBLE DE FONDO ESPECIAL: MISMO CAJÓN QUE FONDO 46CM

PORTALAVABOS INCLUYEN DISTRIBUIDOR MODELO 5-LEO  
ENCIMERAS PLANAS CON LAVABO INTEGRADO NECESITA DESAGÜE REDUCIDO

## AUXILIARES

### AUXILIARES LEO UN CAJÓN CON REVESTIDO TOTAL

Auxiliar revestido en frente y dos costados. Interiores de cajón en madera roble tabaco. Uñero biselado. Barra frontal vista y resto de mueble según laca preseleccionada o madera escogida. Ancho y profundidad del auxiliar aumenta según el espesor del porcelánico escogido.

ACOTADO	ANCHO	CÓDIGO	ANCHO REAL LEO REVESTIDO	GRUPO 1	GRUPO 2
<p>PLANTA</p> <p>36CM</p> <p>46CM +e</p> <p>e+ 30 / 60 / 70 / 80 / 90 / 100 / 120CM +e</p>	30	LRTF3BSC13630	31,4 cm		
	60	LRTF3BSC13660	61,4 cm		
	70	LRTF3BSC13670	71,4 cm		
	80	LRTF3BSC13680	81,4 cm		
	90	LRTF3BSC13690	91,4 cm		
	100	LRTF3BSC136100	101,4 cm		
	120	LRTF3BSC136120	121,4cm		
<b>LRTF3BSC136+Medida+Acabado Mueble+Acabado Porcelánico</b>					

### AUXILIARES LEO UN CAJÓN CON REVESTIDO FRONTAL

Auxiliar revestido en frente. Interiores de cajón en madera roble tabaco. Uñero biselado. Barra frontal vista y resto de mueble según laca preseleccionada o madera escogida. Ancho mueble Leo. Profundidad del auxiliar aumenta según el espesor del porcelánico escogido.

ACOTADO	ANCHO	CÓDIGO	ANCHO REAL LEO REVESTIDO ej. e=6mm	GRUPO 1	GRUPO 2
<p>PLANTA</p> <p>36CM</p> <p>46CM +e</p> <p>30 / 60 / 70 / 80 / 90 / 100 / 120CM</p>	30	LRTF1BSC13630	30,0 cm		
	60	LRTF1BSC13660	60,0 cm		
	70	LRTF1BSC13670	70,0 cm		
	80	LRTF1BSC13680	80,0 cm		
	90	LRTF1BSC13690	90,0 cm		
	100	LRTF1BSC136100	100,0 cm		
	120	LRTF1BSC136120	120,0 cm		
<b>LRTF1BSC136+Medida+Acabado Mueble+Acabado Porcelánico</b>					

### AUXILIARES LEO UN CAJÓN CON REVESTIDO FRONTAL Y UN COSTADO

Auxiliar revestido en frente y un costado. Interiores de cajón en madera roble tabaco. Uñero biselado. Barra frontal vista y resto de mueble según laca preseleccionada o madera escogida. Ancho y profundidad del auxiliar aumenta según el espesor del porcelánico escogido.

ACOTADO	ANCHO	MANO	CÓDIGO	ANCHO REAL LEO REVESTIDO ej. e=6mm	GRUPO 1	GRUPO 2
<p>IZQUIERDA / DERECHA</p> <p>36CM</p> <p>46CM +e</p> <p>30 / 60 / 70 / 80 / 90 / 100 / 120CM +e</p> <p>PLANTA</p> <p>PLANTA</p>	30	DCHA.	LRTF2BSC13630D	30,7 cm		
		IZQ.	LRTF2BSC13630I	30,7 cm		
	60	DCHA.	LRTF2BSC13660D	60,7 cm		
		IZQ.	LRTF2BSC13660I	60,7 cm		
	70	DCHA.	LRTF2BSC13670D	70,7 cm		
		IZQ.	LRTF2BSC13670I	70,7 cm		
	80	DCHA.	LRTF2BSC13680D	80,7 cm		
		IZQ.	LRTF2BSC13680I	80,7 cm		
	90	DCHA.	LRTF2BSC13690D	90,7 cm		
		IZQ.	LRTF2BSC13690I	90,7 cm		
	100	DCHA.	LRTF2BSC136100D	100,7 cm		
		IZQ.	LRTF2BSC136100I	100,7 cm		
120	DCHA.	LRTF2BSC136120D	120,7 cm			
	IZQ.	LRTF2BSC136120I	120,7 cm			
<b>LRTF2BSC136+Medida+D o I+Acabado Mueble+Acabado Porcelánico</b>						

**NOTA AUXILIARES REVESTIDOS:**

FONDO ESPECIAL LEO DESDE 46CM HASTA 55CM: +10%  
MUEBLE DE FONDO ESPECIAL: MISMO CAJÓN QUE FONDO 46CM

TOLERANCIAS ± 4MM  
NO INCLUYEN DISTRIBUIDOR / EXTRA DISTRIBUIDOR Nº5



# ACABADOS LEO REVESTIDO PERIMETRAL & TOTAL

Porcelánicos Maderó disponibles en tarifa, otros porcelánicos consultar.  
Las lacas asociadas a cada porcelánico son las preseleccionadas abajo adjuntas, sin embargo el cliente podrá especificar un acabado diferente en laca Maderó, laca NCS o maderas de roble teñidas Maderó Atelier.  
En la colección Leo revestido perimetral el acabado del mueble será visto en el frente y la barra frontal superior con el cajón cerrado

## AUXILIARES

### REGLETAS DE AJUSTE REVESTIDAS

Altura: 36 cm. Ancho mínimo 2cm. Revestidas en una cara. Holgura de - 3mm del porcelánico respecto al tablero para ajuste en obra.  
Se utilizan para **ajustar** las pequeñas diferencias entre las sumas de medidas de los muebles y el espacio donde se van a instalar y también como solución para salvar la guarnición de las puertas.

ACOTADO	DISEÑO	ANCHO (cm)	MISMO ACABADO QUE MUEBLE REVESTIDO (LACA PRESELECCIONADA O ACABADO ESPECÍFICO CLIENTE)	
			PORCELÁNICO GRUPO 1	PORCELÁNICO GRUPO 2
	TABLERO DE CANTO 1 CANTO FORRADO	2,0		
	REGLETA EN L 1 FRENTE FORRADO	2,1 - 10,0		

### GRUPO 1



**PORCELÁNICO**  
GEO GRIS ABUJARDADO  
e = 6 mm

**LACA GREIGE**

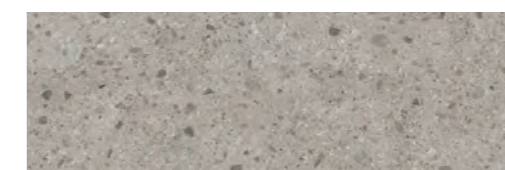

**PORCELÁNICO**  
ISEO GRIS ABUJARDADO  
e = 6 mm

**LACA TOPO**

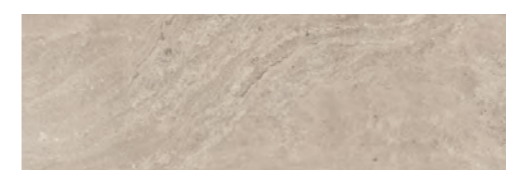

**PORCELÁNICO**  
PETRA CREMA ABUJARDADO  
e = 6 mm

**LACA ARENA**



**PORCELÁNICO**  
VINT GRIS NATURAL  
e = 6 mm

**LACA GREIGE**

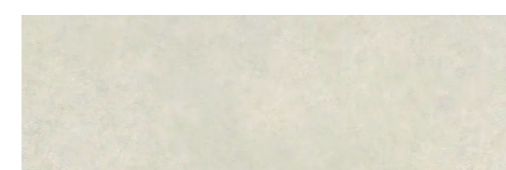

**PORCELÁNICO**  
TERRA DI MATERA  
e = 6 mm

**LACA ARENA**



**PORCELÁNICO**  
UMBRA MARRÓN ABUJARDADO  
e = 6 mm

**LACA GREIGE**

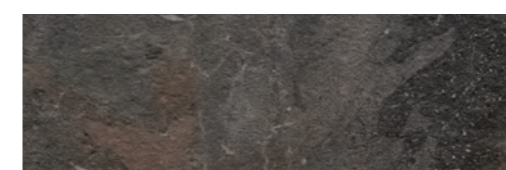

**PORCELÁNICO**  
METEORA GRIS ABUJARDADO  
e = 6 mm

**LACA GREIGE**

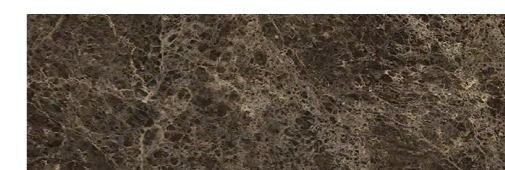

**PORCELÁNICO**  
EMPERADOR EXTRA NATURAL  
e = 6 mm

**LACA GREIGE**

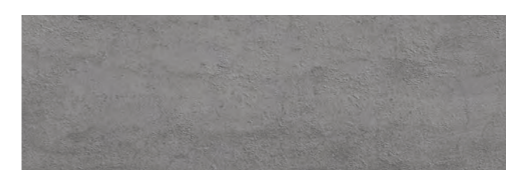

**PORCELÁNICO**  
PIETRA DI SAVOIA ABUJARDADO  
e = 6 mm

**LACA GRIS LONDRES**

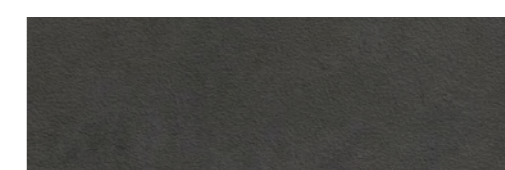

**PORCELÁNICO**  
TERRA DI POMPEI NATURAL  
e = 6 mm

**LACA GRIS PLATINO**

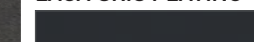

### GRUPO 2

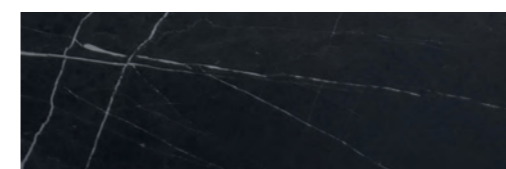

**PORCELÁNICO**  
STORN NEGRO NATURAL  
e = 6 mm

**LACA GRIS PLATINO**



**PORCELÁNICO**  
TOUCHÉ SUPER BLANCO  
e = 6 mm

**LACA BLANCO TIZA**

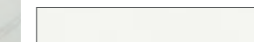

**PORCELÁNICO**  
GOLDEN WHITE  
e = 6 mm

**LACA BLANCO TIZA**

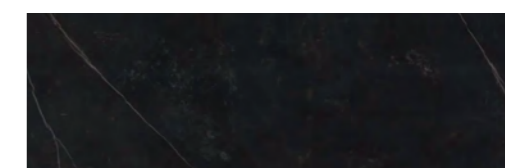

**PORCELÁNICO**  
KELYA NATURAL  
e = 8 mm

**LACA CARBÓN**

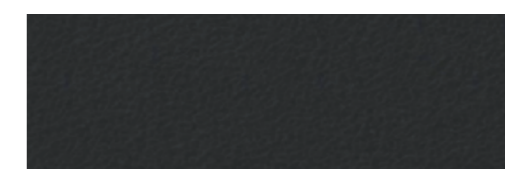

**PORCELÁNICO**  
SILK NEGRO ABUJARDADO  
e = 6 mm

**LACA NEGRO MATE**



# COTTON

*“Diseñada para poder configurar soluciones compactas y modulares”*

MUEBLES DE BAÑO AL DETALLE

La experiencia a lo largo de los años y el profundo conocimiento de los materiales, nos ha permitido desarrollar una colección que recoge el saber hacer de Maderó con la versatilidad de muebles que se adaptan a los gustos y necesidades más diversas.

COTTON nace como una colección de muebles de baño compactos y modulares para espacios grandes o pequeños. Su principal valor radica en los elementos combinables que la componen y que permite crear soluciones de baño muy diferentes. Así, se puede elegir entre 3 tipos de acabados: maderas, laminados y lacas; 9 tipos de tiradores y 4 sistemas de apertura integrados en el mueble y las numerosas opciones de espejos, encimeras y

lavabos hacen de COTTON una colección actual y adaptada a las demandas de los proyectos más exigentes.

El catálogo se presenta con un primer apartado de lookbook de la colección de vocación inspiracional con propuestas innovadoras y singulares, y una segunda parte en la que se puede ver al detalle los elementos destacados de la colección (uñeros, acabados, etc) y la tarifa desglosada.

La tarifa, además de presentar los precios de cada elementos, ofrece nuevas propuestas valoradas que responden a las configuraciones más habitualmente solicitadas por los consumidores. Disfruta del recorrido.



# 4 RAZONES PARA DESEAR UN COTTON



## 01.

### VERSÁTIL

*Muebles de baño que se adaptan a cada necesidad: compactos o modulares.*



EL TÉCNICO DE COTTON COMPRENDE MUEBLES COMPACTOS O MODULARES DESDE 60 CM EN VERSIONES SUSPENDIDOS O A SUELO, CON 1,2 O 3 CAJONES, ESTANTERIAS BAJAS Y ALTAS



## 03.

### COMBINABLE

*Muebles de baño que se adaptan a cada necesidad: compactos o modulares.*



COMBINA LAS MÚLTIPLES OPCIONES EN MATERIALES, SISTEMAS DE APERTURA, TIPOLOGÍAS DE ENCIMERAS O LAVABOS QUE OFRECE COTTON PARA CREAR EL MUEBLE PERSONALIZADO.

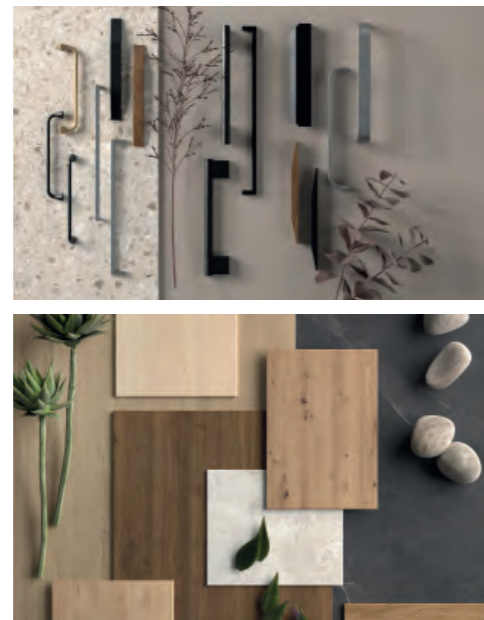
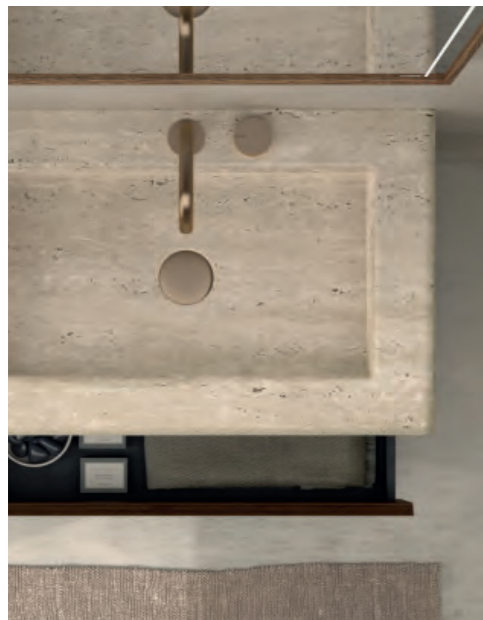

## 02.

### DIVERSO

*Maderas, laminados, lacas, opciones de aperturas, múltiples lavabos y espejos.*



MÚLTIPLES OPCIONES DE MATERIALES DE ACABADOS, TIRADORES Y LAVABOS QUE ACTUALIZAMOS SIGUIENDO LAS TENDENCIAS.



## 04.

### FLEXIBLE

*Una colección de baño de precios amigables que se ajustan a cada necesidad.*



LA GRAN DIVERSIDAD DE SOLUCIONES PERMITE OPTAR POR AJUSTAR EL PRECIO DEL CONJUNTO AL DEL PRESUPUESTO DE CADA PROYECTO.

# GESTOS QUE DAN BELLEZA AL ESPACIO

*Simbiosis con la naturaleza, la tendencia a utilizar pigmentos naturales muta el blanco a versiones más cálidas. Raramente encontramos el blanco en los entornos naturales, más allá de un paisaje nevado o un cielo cubierto de nubes. Los caquis y los arenas, en infinitos matices, resultan profundamente inspiradores.*

## COTTON 01

- > 2 MUEBLES AUXILIARES
- 1 CAJÓN
- UNERO "BISEL"
- L 140 (70 + 70) H 70 P 46 CM
- > LAVABO ITHACA
- L 140 H 14 P 46 CM
- > ESPEJO RAMEN CON MARCO
- DOS FRANJAS LUZ
- Marco ROBLE TOSTADO
- L 140 H 80 CM
- > ACABADO
- ROBLE TOSTADO

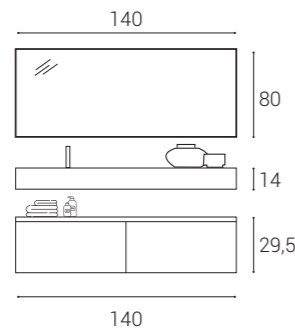

**ACABADO**  
 Encimera Mármol  
 TRAVERTINO "CORTADO A LEY"  
 Mueble  
 ROBLE TOSTADO

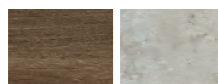

## COTTON 01

- > 2 MUEBLES AUXILIARES
- 1 CAJÓN
- UNERO "BISEL"
- L 140 H 70 P 46 CM
- > LAVABO ITHACA
- L 140 H 14 P 46 CM
- > ESPEJO RAMEN CON MARCO
- DOS FRANJAS LUZ
- Marco ROBLE TOSTADO
- L 140 H 80 CM
- > ACABADO
- ROBLE TOSTADO

**ACABADO**  
Encimera Mármol  
TRAVERTINO "CORTADO A LEY"  
Mueble  
ROBLE TOSTADO

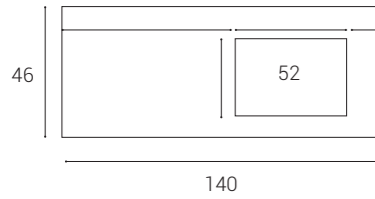
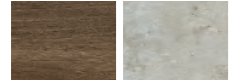

## COTTON 01

- > 2 MUEBLES AUXILIARES
- 1 CAJÓN
- UÑERO "BISEL"
- L 140 H 70 P 46 CM
- > LAVABO ITHACA
- L 140 H 14 P 46 CM
- > ESPEJO RAMEN CON MARCO
- DOS FRANJAS LUZ
- Marco ROBLE TOSTADO
- L 140 H 80 CM

ACABADO  
ROBLE TOSTADO

ACABADO  
Encimera Mármol  
TRAVERTINO "CORTADO A LEY"  
Mueble  
ROBLE TOSTADO

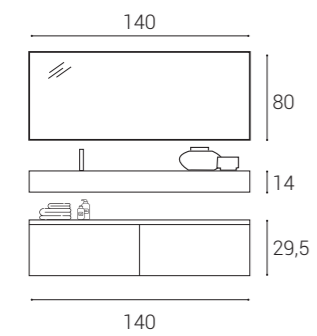
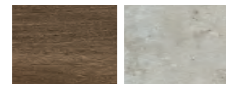

## COTTON 02

> MUEBLE SUSPENDIDO

2 CAJONES

ÚÑERO "J"

L 120 H 59 P 45 CM

> ENCIMERA PORCELÁNICO

PETRA CREMA

L 120 H 1,2 P 46 CM

> ESPEJO OVAL

Marco DM ORO

L 50 H 90 CM

> ACABADO

Laca mate

BLANCO

**ACABADO**

Encimera Porcelánico lavabo integrado

PETRA CREMA ABUJARDADO

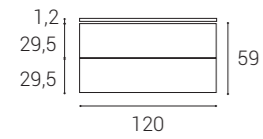
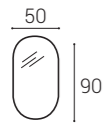
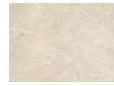



### COTTON 03

- > MUEBLE SUSPENDIDO  
2 CAJONES
- > UÑERO METÁLICO  
L 100 H 59 P 45 CM
- > ESTANTERÍA BAJA  
4 HUECOS  
L 60 H 59 P 45 CM
- > ENCIMERA PLANA  
CON LAVABO INTEGRADO  
COMPAC PLANE  
MINERALSOLID  
L 160 H 1,5 P 46 CM
- > ESPEJO LUZ PERIMETRAL  
L 160 H 60 CM
- > ESTANTERÍA ALTA  
L 35 H 75 P 20 CM
- > MÓDULO ALTO  
L 35 H 75 P 22 CM

- ACABADO  
Laminado  
ROBLE GOLD
- ACABADO  
Laca  
VERDE NILO

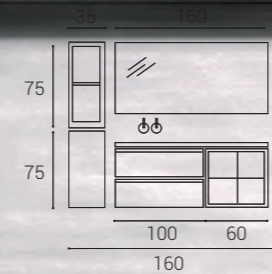

### AUX 01

- > ESTANTERÍA ALTA  
L 35 H 75 P 20 CM
- > 3 MÓDULOS ALTOS  
L 35 H 75 P 22 CM

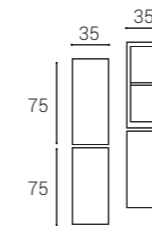

- ACABADO  
Laminado  
ROBLE GOLD
- ACABADO  
Laca  
VERDE NILO
- ACABADO  
Laca  
BLANCO TIZA
- ACABADO  
Laca  
TOPO



### AUX 02

- > UÑERO METÁLICO  
(PARA MUEBLES LAMINADOS)
- > ORGANIZADORES CAJONES  
PARA MUEBLES DE 80/100 CM >  
6 HUECOS  
PARA MUEBLES DE 120 CM  
9 HUECOS

Organizadores > Cajón 120 cm | 9 huecos

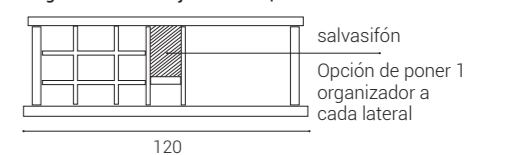

- ACABADO  
Laminado  
ROBLE GOLD

## COTTON 04

- > MUEBLE SUSPENDIDO MODULAR  
2 MÓDULOS DE 2 CAJONES 60X44CM +  
PORTALAVABO H44CM + ESTANTE BISELADO DE 60X44CM
- > ACABADO  
ROBLE BLANCO + ESTANTERÍA BISELADA EN BURGUNDY
- > APERTURA  
UÑERO BISEL
- > ENCIMERA  
INTEGRADA LAVABO POLARIS
- > ESPEJO CAMERINO CUADRADO + ESTANTERÍA ALTA  
50X50X12,7CM CAMERINO

ACABADO	ACABADO
Madera	Laca
ROBLE BLANCO	BURGUNDY

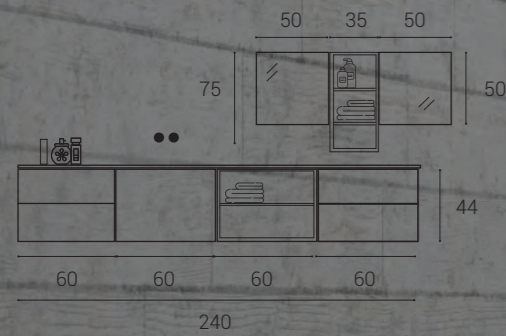

# EL INTERIORISMO DEL BAÑO SE ALOJA DENTRO DEL HOGAR.

*El diseño interior del baño se convierte en una extensión armoniosa de cada espacio. Con una estética cuidadosamente seleccionada y una funcionalidad excepcional proporciona un refugio de tranquilidad y comodidad en el corazón del hogar.*

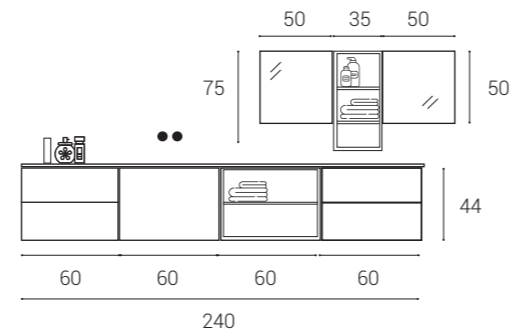



## COTTON 05

> 3 MUEBLES SUSPENDIDOS  
DE 1 CAJÓN

**TIRADOR VICHY**  
L 100(x3) H 44 P 45 CM

> **ENCIMERA ISEO GRIS  
ABUJARDADO  
(PORCELÁNICO)**  
L 300 H 9 P 45 CM

> **LAVABO INTEGRADO  
LUXURY 4 AGUAS**  
Fabricación a medida  
L 52 P 28,5 CM

> **CAMERINOS ORLA**  
Borde pintado en negro  
L 50 H 90 CM

**ACABADO MUEBLE**  
Laca  
GREIGE



**ACABADO ENCIMERA**  
Porcelánico  
ISEO GRIS ABUJARDADO

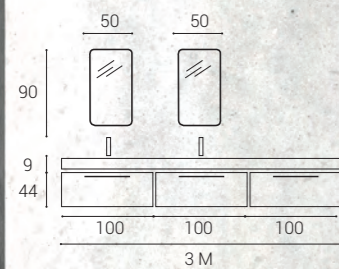



## COTTON 05

- > 3 MUEBLES SUSPENDIDOS DE 1 CAJÓN  
TIRADOR VICHY  
L 100(x3) H 44 P 45 CM
- > ENCIMERA ISEO GRIS ABUJARDADO (PORCELÁNICO)  
L 300 H 9 P 45 CM
- > LAVABO INTEGRADO LUXURY 4 AGUAS  
Fabricación a medida  
L 52 P 28,5 CM
- > CAMERINOS ORLA  
Borde pintado en negro  
L 50 H 90 CM

**ACABADO MUEBLE**  
Laca  
GREIGE

**ACABADO ENCIMERA**  
Porcelánico  
ISEO GRIS ABUJARDADO

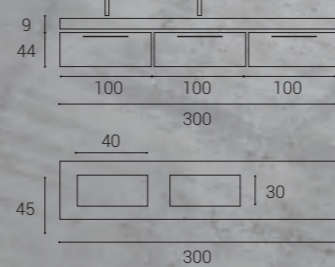

## COTTON 05

**CAMERINO ORLA**  
Borde pintado  
L 50 H 90 CM

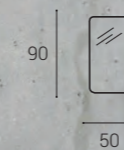

## COTTON 06

- > 2 MUEBLES SUSPENDIDOS DE 1 CAJÓN  
UNERO METÁLICO  
L 120(x2) H 29,5 P 45 CM
- > TAPA SOBRE MUEBLE  
L 240 H 1,9 P 46 CM
- > 2 COLUMNAS 1 PUERTA  
L 35 H 150 P 22 CM
- > ENCIMERA CON FALDÓN  
LAVABO INTEGRADO POLARIS  
L 160 H 12 P 45 CM
- > 2 ESPEJOS FLAG LUZ  
FRONTAL Y PERIMETRAL  
L 60 H 90 CM
- > L 60 H 90 CM
- > BAÑERA OVAL  
L 150 H 50 P 70 CM

ACABADO MUEBLE  
Laminado  
ROBLE VENETO

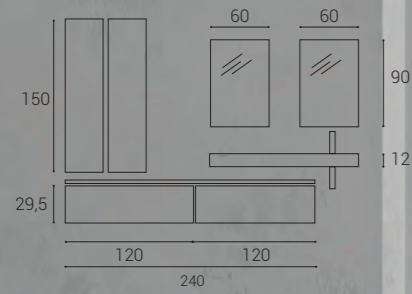



### COTTON 07.2

variante

- > MUEBLE SUSPENDIDO DE 2 CAJONES  
UÑERO BISELADO  
L 100 H 59 P 45 CM
- > ENCIMERA COMPAC LOUD  
L 100 H 12 P 46 CM

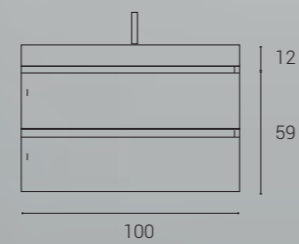

**ACABADO MUEBLE**  
Madera  
ROBLE EUROPA  
Uñero biselado  
TABLERO MARINO



### COTTON 07

- > MUEBLE SUSPENDIDO DE 1 CAJÓN  
UÑERO BISELADO  
L 60 H 44 P 45 CM
- > ENCIMERA COMPAC LOUD  
L 60 H 12 P 46 CM
- > CAMERINO DE 3 PUERTAS  
CIERRE AMORTIGUADO  
APERTURA 110° R  
L 100 H 85 P 12,5 CM

**ACABADO MUEBLE**  
Madera  
ROBLE EUROPA  
Uñero biselado  
TABLERO MARINO

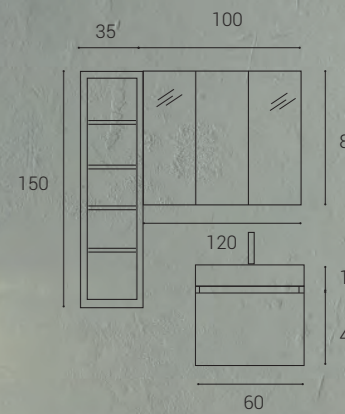

## COTTON 08

- > 2 MUEBLES SUSPENDIDOS DE 2 CAJONES UNERO "J"  
L 90(x2) H 59 P 45 CM
- > 2 COLUMNA ESTANTERÍA L 35 H 150 P 20 CM
- > 1 COLUMNA 1 PUERTA L 35 H 150 P 22 CM
- > ENCIMERA PORCELÁNICO SILK NEGRO ABUJARDADO LAVABO ENCASTRADO PORCELÁNICO (Doble lavabo)  
L 180 H 9 P 46 CM
- > ESPEJO CAJA RECTANGULAR NEGRO L 180 H 80 CM

### ACABADOS MUEBLE

Laca Laminado  
NEGRO ROBLE TREBINO

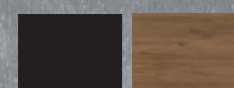

## COTTON 09

- > MUEBLE SUSPENDIDO DE 1 CAJÓN  
UNERO "J" + ESTANTERÍA BAJA 60CM  
L 120 H 44 P 46 CM
- > ESPEJO LISO REDONDO  
RETROILUMINADO  
Ø120 CM
- > REPISA PRETIL SOBRE ESPEJO  
L 62 CM
- > ENCIMERA 4 AGUAS  
PETRA CREMA  
L 180 H 12 P 46 CM
- > BAÑERA EXENTA TUBE  
SOLID SURFACE  
L 150 H 55,5 P 65 CM

\*\*  
IMPORTANTE  
Colocación de grifo incompatible  
con cajón interior.

### ACABADO MUEBLE

Laca  
GREIGE

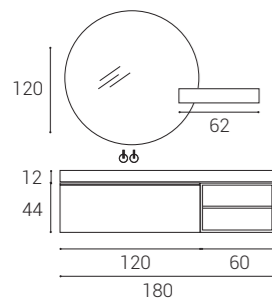

# COTTON UÑEROS

*3 tipos de uñero  
Uñero biselado con tablero marino (maderas),  
Uñero metálico (laminados),  
Uñero "J" (lacas)*

**UÑERO  
BISELADO**  
*(Maderas)*

**UÑERO  
METÁLICO (inox o negro)**  
*(Laminados)*

**UÑERO  
"J"**  
*(Lacas)*

# COTTON TIRADORES

*8 Posibilidades :  
en madera, cromo, oro cepillado, negro...*



Sistemas de apertura

TIRADORES

L: Largo B, C, D, E: Distancia entre taladros



**DOTS**  
Negro Lava  
L 228 mm C 192 mm



**PENCIL**  
Cromo brillo  
L 264 mm C 256 mm



**ARCO**  
Inox mate  
L 263 mm C 256 mm



**LIBERTY**  
Negro mate  
L 176 mm C 160 mm



**LIBERTY**  
Oro cepillado  
L 176 mm C 160 mm



**VICHY**  
Negro mate  
L 328,5 mm C 320 mm



**TARTÁN**  
Negro mate  
L 200 mm C 128 mm



**VELVET**  
Madera Nuez  
L 200 mm C 140 mm



**VELVET**  
Lacas Maderó  
RAL (Solo muebles carta RAL)  
L 200 mm C 140 mm

UÑEROS



**UÑERO PARA LAMINADOS**  
Acabado Inox



**UÑERO PARA LAMINADOS**  
Acabado Negro Mate



**UÑERO PARA MADERAS**  
Uñero BISELADO  
Tablero Marino

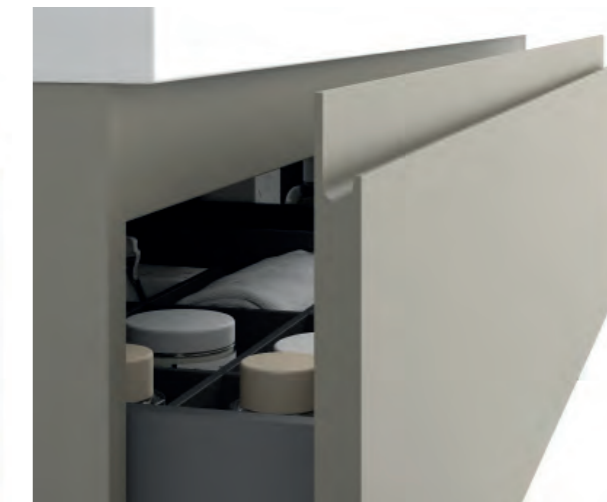

**UÑERO PARA LACAS**  
Uñero "J"

DISTRIBUIDORES INCLUIDOS EN CAJÓN SUPERIOR DE PORTALAVABOS

Incluido un distribuidor de interior de cajón superior en portalavabos mayores o iguales a 80cm.y en todos los portalavabos de altura 44cm.

PORTALAVABO

DISTRIBUIDOR



80  
28 x 32 x 6,7 CM



90/100/120  
33 x 32 x 6,7 CM 38 x 32 x 6,7 CM 48 x 32 x 6,7 CM

DIMENSIONES  
(ANCHO X FONDO X ALTO)

COTTON 10 > 3.935€

- > MUEBLE SUSPENDIDO DE 1 CAJÓN + TIRADOR VICHY  
L 120 H 29,5 P 45 CM
- > BANCADA + LAVABO SOBRE ENCIMERA CAPSULA PINTADO CARBÓN  
L 215 H 12 P 46 CM (Bancada)  
L 60 P 35 H 15 CM (Lavabo)

- > ESPEJO FLAG  
L 60 H 90 CM
- > COLUMNAS SUSPENDIDAS (1 ABIERTA + 1 CERRADA + FORRADO INTERIOR LACA CARBÓN)  
L 35 H 150 P 20 CM

ACABADO MUEBLE  
Laminado Laca  
FRESNO CENIZA ARENA



ACABADO ENCIMERA  
Porcelánico  
SILK NEGRO ABUJARDADO

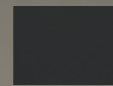

M A D E R Ó A T E L I E R C O T T O N

# COTTON TARIFA

*Valoraciones de mueble*

MISMO PRECIO PARA CUALQUIER UÑERO O TIRADOR

## PORTALAVABOS SUSPENDIDOS UN CAJÓN

Altura 29,5cm Fondo 45cm, Distribuidor incluido en portalavabos de 80cm y superiores.

NEW

ACOTADO	CÓDIGO	ANCHO HASTA	CHAPA MADERA	LACAS MADERÓ	CARTA RAL	LAMINADOS GRUPO 1	LAMINADOS GRUPO 2
	COPSC12960	60					
	COPSC12970	70					
	COPSC12980	80					
	COPSC12990	90					
	COPSC129100	100					
	COPSC129120	120					

### OPCIONAL

a) Fondo hasta 55cm: +15%. Sin distribuidor.

## AUXILIARES BAJOS SUSPENDIDOS UN CAJÓN

Altura 29,5cm Fondo 45cm

NEW

ACOTADO	CÓDIGO	ANCHO HASTA	CHAPA MADERA	LACAS MADERÓ	CARTA RAL	LAMINADOS GRUPO 1	LAMINADOS GRUPO 2
	COBSC12930	30					
	COBSC12960	60					
	COBSC12970	70					
	COBSC12980	80					
	COBSC12990	90					
	COBSC129100	100					
	COBSC129120	120					

### OPCIONAL

a) Fondo hasta 55cm: +15%. Sin distribuidor.

## PORTALAVABOS SUSPENDIDOS UN CAJÓN

Altura 44cm Fondo 45cm. Distribuidor incluido de serie en portalavabos de todas la medidas estandar.

ACOTADO	CÓDIGO	ANCHO HASTA	CHAPA MADERA	LACAS MADERÓ	CARTARAL	LAMINADOS GRUPO 1	LAMINADOS GRUPO 2
	COPSC14460	60					
	COPSC14470	70					
	COPSC14480	80					
	COPSC14490	90					
	COPSC144100	100					
	COPSC144120	120					

### OPCIONAL

a) Fondo hasta 55cm: +15%. Sin distribuidor.

### CAJÓN INTERIOR EN PORTALAVABO - OPCIONAL

Fondo interior 28cm. Altura interior costados 8,5cm. Altura interior salvadesagüe 4cm. Cajón interior en color gris antracita. Incluye salvadesagüe antracita.

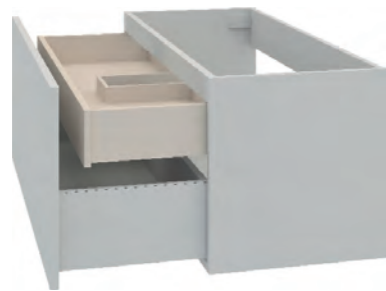

SALVADESAGÜE CENTRADO	SALVADESAGÜE DESCENTRADO IZQUIERDA	SALVADESAGÜE DESCENTRADO DERECHA
<b>COCIC</b>	<b>COCII</b>	<b>COCID</b>

### NOTA

VÁLIDO PARA ENCIMERAS PLANAS CON LAVABO, ENCIMERAS CON FALDÓN Y TAPA CON LAVABO SOBREENCIMERA DEL CATÁLOGO DE MADERÓ

## AUXILIARES BAJOS SUSPENDIDOS UN CAJÓN

Altura 44cm Fondo 45cm

ACOTADO	CÓDIGO	ANCHO HASTA	CHAPA MADERA	LACAS MADERÓ	CARTARAL	LAMINADOS GRUPO 1	LAMINADOS GRUPO 2
	COBSC14430	30					
	COBSC14460	60					
	COBSC14470	70					
	COBSC14480	80					
	COBSC14490	90					
	COBSC144100	100					
	COBSC144120	120					

### OPCIONAL

a) Fondo hasta 55cm: +15%. Sin distribuidor

### CAJÓN INTERIOR EN AUXILIAR BAJO - OPCIONAL

Fondo interior 28cm. Altura interior 14cm. Cajón interior gris antracita con guías de extracción total y sistema de cierre amortiguado.



CÓDIGO	CAJÓN INTERIOR
<b>COCI</b>	

## AUXILIARES BAJOS SUSPENDIDOS DOS CAJONES

Altura 44cm Fondo 45cm. Distribuidor en primer cajón no disponible

**NEW**

ACOTADO	CÓDIGO	ANCHO HASTA	CHAPA MADERA	LACAS MADERÓ	CARTARAL	LAMINADOS GRUPO 1	LAMINADOS GRUPO 2
	COBSC2I4430	30					
	COBSC2I4460	60					
	COBSC2I4470	70					
	COBSC2I4480	80					
	COBSC2I4490	90					
	COBSC2I44100	100					
	COBSC2I44120	120					

### OPCIONAL

a) Fondo hasta 55cm: +15%. Sin distribuidor

## ESTANTERÍA BAJA ALTURA 44

Altura 44cm Fondo 45cm

ACOTADO	CÓDIGO	ANCHO HASTA	CHAPA MADERA	LACAS MADERÓ	CARTA RAL	LAMINADOS GRUPO 1	LAMINADOS GRUPO 2
	COBSE4430	30					
	COBSE4440	40					
	COBSE4450	50					
	COBSE4460	60					
<b>OPCIONAL</b>							
a) Forrado interior estante (ver tarifa de incremento)							
b) Fondo hasta 55cm: +15%							

## OPCIÓN FORRADO INTERIOR ESTANTE

Forrado a 4 lados con DM 6mm lacado. Solo para medidas estandar.

ACOTADO	CÓDIGO	ANCHO HASTA	LACAS MADERÓ	CARTA RAL
	COBSEF4430	30		
	COBSEF4440	40		
	COBSEF4450	50		
	COBSEF4460	60		

## ESTANTERÍAS BAJAS BISELADAS ALTURA 44

Altura 44cm Fondo 45cm.  
Mueble auxiliar bajo de 2 huecos. Cantos vistos biselados.

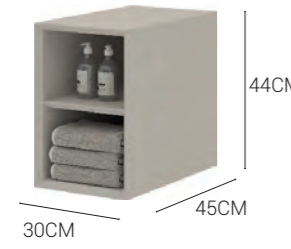
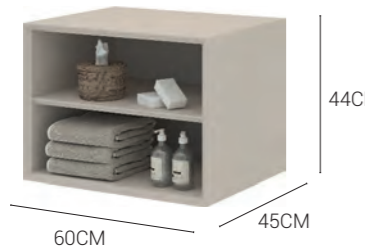
ACOTADO	CÓDIGO	ANCHO HASTA	LACAS MADERÓ	CARTA RAL
	KIBSEB4430	30		
	KIBSEB4440	40		
	KIBSEB4460	60		
				

**NOTA**

ANCHO AL CENTÍMETRO: PRECIO DE LA MEDIDA SUPERIOR.  
ANCHO MÍNIMO 30CM.  
FONDO ESPECIAL HASTA 55CM: + 15%

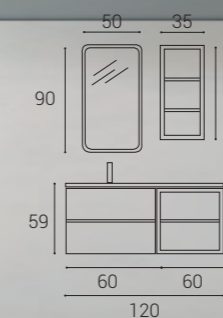

## COTTON 11

- > MUEBLE SUSPENDIDO DE 2 CAJONES UÑERO  
L 60 H 59 P 45 CM
- > ESTANTERÍA BAJA 2 HUECOS  
Forrado interior estante BLANCO  
L 60 H 59 P 45 CM
- > ENCIMERA LAVABO INTEGRADO COMPAC PLANE  
L 120 H 1,5 P 46 CM
- > ESPEJO ORLA BORDE PINTADO BLANCO  
L 50 H 90 CM
- > ESTANTERÍA ALTA LACA BLANCA  
L 35 H 75 P 20 CM

ACABADO MUEBLE  
Laminado  
ROBLE TRIGO



### PORTALAVABOS SUSPENDIDOS DOS CAJONES IGUALES

(Distribuidor incluido de serie en el primer cajón en portalavabos de 80cm y superiores)

Altura 59cm Fondo 45cm

ACOTADO	CÓDIGO	ANCHO HASTA	CHAPA MADERA	LACAS MADERÓ	CARTARAL	LAMINADOS GRUPO 1	LAMINADOS GRUPO 2
	COPSC2I5960	60					
	COPSC2I5970	70					
	COPSC2I5980	80					
	COPSC2I5990	90					
	COPSC2I59100	100					
	COPSC2I59120	120					

**OPCIONAL**

- a) 2º Separador opcional para portalavabo de 80cm a 120cm: €
- b) Fondo hasta 55cm: +15%. Sin distribuidor.
- c) Desagüe de serie centrado. Incremento por cambio de ubicación: +€

### AUXILIARES BAJOS SUSPENDIDOS DOS CAJONES IGUALES

Altura 59cm Fondo 45cm

ACOTADO	CÓDIGO	ANCHO HASTA	CHAPA MADERA	LACAS MADERÓ	CARTARAL	LAMINADOS GRUPO 1	LAMINADOS GRUPO 2
	COBSC2I5930	30					
	COBSC2I5960	60					
	COBSC2I5970	70					
	COBSC2I5980	80					
	COBSC2I5990	90					
	COBSC2I59100	100					
COBSC2I59120	120						

**OPCIONAL**

Fondo hasta 55cm: +15%.

### AUXILIARES BAJOS SUPENDIDOS PUERTA

Altura 59cm Fondo 45cm. Estante de cristal. Izquierda o derecha

ACOTADO	CÓDIGO	ANCHO HASTA	CHAPA MADERA	LACAS MADERÓ	CARTARAL	LAMINADOS GRUPO 1	LAMINADOS GRUPO 2
	COBSP159	40					
	<b>OPCIONAL</b>						
Fondo hasta 55cm: +15%.							

### ESTANTERÍAS BAJAS ALTURA 59

ACOTADO	CÓDIGO	ANCHO HASTA	CHAPA MADERA	LACAS MADERÓ	CARTARAL	LAMINADOS GRUPO 1	LAMINADOS GRUPO 2
	COBSE5930	30 (2 HUECOS)					
	COBSE5940	40 (2 HUECOS)					
	COBSE59440	40 (4 HUECOS)					
	COBSE5960	60 (2 HUECOS)					
	COBSE59460	60 (4 HUECOS)					
	<b>OPCIONAL</b>						
Fondo hasta 55cm: +15%.							

### OPCIÓN FORRADO INTERIOR ESTANTE

Forrado a 4 lados con DM 6mm lacado. Solo válido para medidas estandar.

ACOTADO	CÓDIGO	ANCHO HASTA	LACAS MADERÓ	CARTARAL
	COBSEF5930	30 (2 HUECOS)		
	COBSEF5940	40 (2 HUECOS)		
	COBSEF59440	40 (4 HUECOS)		
	COBSEF5960	60 (2 HUECOS)		
	COBSEF59460	60 (4 HUECOS)		

### PORTALAVABOS SUSPENDIDOS DOS CAJONES DESIGUALES

(Distribuidor incluido de serie en el primer cajón en portalavabos de 80cm y superiores)

Altura 73,5cm Fondo 45cm

ACOTADO	CÓDIGO	ANCHO HASTA	CHAPA MADERA	LACAS MADERÓ	CARTARAL	LAMINADOS GRUPO 1	LAMINADOS GRUPO 2
	COPSC2D7360	60					
	COPSC2D7370	70					
	COPSC2D7380	80					
	COPSC2D7390	90					
	COPSC2ID73100	100					
	COPSC2D73120	120					

RECOMENDADO PARA ENCIMERA PLANA

**O P C I O N A L**

- a) 2º Separador opcional para cajón con desagüe (hasta portalvabo de 120cm): €
- b) Posibilidad de pata de 12cm
- c) Fondo hasta 55cm: +15%.
- d) Desagüe de serie centrado. Incremento por cambio de ubicación: +€

### AUXILIARES BAJOS SUSPENDIDOS DOS CAJONES DESIGUALES

Altura 73,5cm Fondo 45cm

ACOTADO	CÓDIGO	ANCHO HASTA	CHAPA MADERA	LACAS MADERÓ	CARTARAL	LAMINADOS GRUPO 1	LAMINADOS GRUPO 2
	COBSC2D7330	30					
	COBSC2D7360	60					
	COBSC2D7370	70					
	COBSC2D7380	80					
	COBSC2D7390	90					
	COBSC2D73100	100					
COBSC2D73120	120						

RECOMENDADO PARA ENCIMERA PLANA

**O P C I O N A L**

- a) Posibilidad de pata de 12cm
- b) Fondo hasta 55cm: +15%.

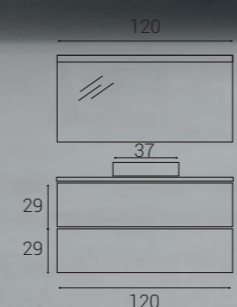
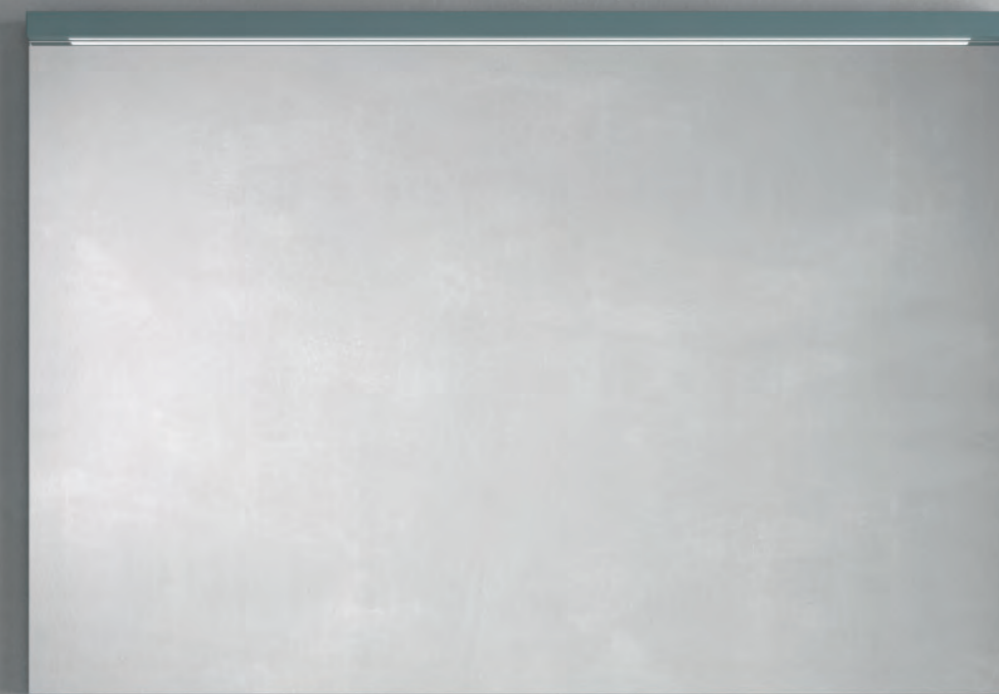

### COTTON 12

- > MUEBLE SUSPENDIDO DE 2 CAJONES UNERO  
L 120 H 59 P 45 CM
- > TAPA BLANCA MATE MINERAL SOLID  
L 120 H 1,5 P 46 CM
- > LAVABO SEMIENCASTRE SKY MATE  
L 58 H 5 P 32 CM
- > ESPEJO MODELO CIMA  
L 120 H 80 CM

ACABADO MUEBLE  
Laca  
AZUL MIAMI



### PORTALAVABOS SUSPENDIDOS TRES CAJONES DESIGUALES

Altura 77,5cm Fondo 45cm. Distribuidor en el primer cajón no disponible.

NEW

ACOTADO	CÓDIGO	ANCHO HASTA	CHAPA MADERA	LACAS MADERÓ	CARTARAL	LAMINADOS GRUPO 1	LAMINADOS GRUPO 2
	COPZC3D7760	60					
	COPZC3D7770	70					
	COPZC3D7780	80					
	COPZC3D7790	90					
	COPZC3D77100	100					
	COPZC3D77120	120					

#### OPCIONAL

- a) Fondo hasta 55cm: +15%.
- b) Desagüe de serie centrado. Incremento por cambio de ubicación: +€

### AUXILIARES BAJOS SUSPENDIDOS TRES CAJONES DESIGUALES

Altura 77,5cm Fondo 45cm.

NEW

ACOTADO	CÓDIGO	ANCHO HASTA	CHAPA MADERA	LACAS MADERÓ	CARTARAL	LAMINADOS GRUPO 1	LAMINADOS GRUPO 2
	COBZC3D7730	30					
	COBZC3D7760	60					
	COBZC3D7770	70					
	COBZC3D7780	80					
	COBZC3D7790	90					
	COBZC3D77100	100					
	COBZC3D77120	120					

#### OPCIONAL

- a) Fondo hasta 55cm: +15%.

### COTTON 13

- > MUEBLE SUSPENDIDO 3 CAJONES  
L 60 H 77,5 P 46 CM
- > ESPEJO CAJA OVAL  
L 50 H 90 CM
- TAPA ACABADO HERMITAGE +
- > LAVABO SLIM S CARBÓN  
L 48 H 12,4 P 32 CM

ACABADO MUEBLE  
Laca  
ARENA

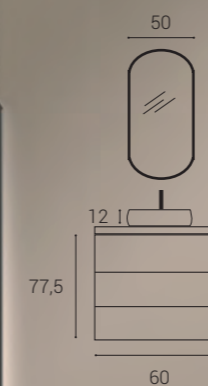

### PORTALAVABO A SUELO CON ZÓCALO PARA ENCIMERA CON FALDÓN Y SOBREENCIMERA

(Distribuidor incluido de serie en el primer cajón en portalavabos de 80cm y superiores)

Altura 78cm Fondo 45cm

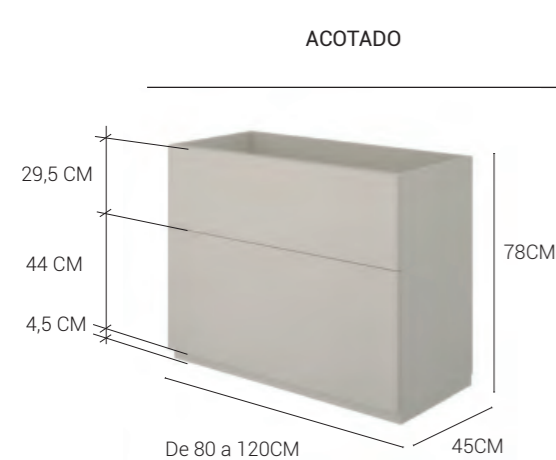

ACOTADO	CÓDIGO	ANCHO HASTA	CHAPA MADERA	LACAS MADERÓ	CARTA RAL	LAMINADOS GRUPO 1	LAMINADOS GRUPO 2
	COPZC2D7880	80					
	COPZC2D7890	90					
	COPZC2D78100	100					
	COPZC2D78120	120					

#### OPCIONAL

- a) 2º Separador opcional para cajón con desagüe: €
- b) Fondo hasta 55cm: +15%.
- c) Desagüe de serie centrado. Incremento por cambio de ubicación: +€

### AUXILIARES BAJOS A SUELO CON ZÓCALO PARA ENCIMERA CON FALDÓN Y SOBREENCIMERA

Altura 78cm Fondo 45cm

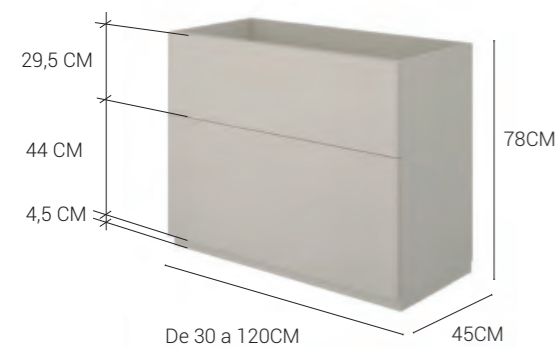

ACOTADO	CÓDIGO	ANCHO HASTA	CHAPA MADERA	LACAS MADERÓ	CARTA RAL	LAMINADOS GRUPO 1	LAMINADOS GRUPO 2
	COBZC2D7830	30					
	COBZC2D7880	80					
	COBZC2D7890	90					
	COBZC2D78100	100					
	COBZC2D78120	120					

#### OPCIONAL

Fondo hasta 55cm: +15%.



## COTTON 14

- > 1 MUEBLE A SUELO DE 2 CAJONES UÑERO METÁLICO L 80 H 78 P 45 CM
- > ENCIMERA CON FALDÓN LAVABO INTEGRADO COMPAC LOUD L 80,5 H 12 P 46 CM
- > ESPEJO CAMERINO MASAI 2 PUERTAS L 80 H 85 P 12,5 CM

**ACABADO MUEBLE**  
Laminado  
ROBLE VENETO

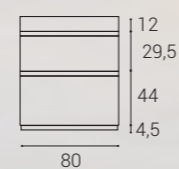
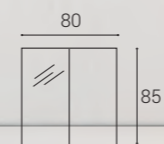
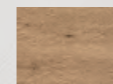



## COLUMNAS

### COLUMNAS SUSPENDIDAS

Ancho 35 x Alto 150 x Fondo 22cm. Estantes de cristal. Reversible derecha/izquierda. Sistema apertura "push". Sumables lateralmente.



UNA PUERTA

COCSP1

CHAPA MADERA	LACAS MADERÓ	CARTA RAL	LAMINADOS GRUPO 1	LAMINADOS GRUPO 2
--------------	--------------	-----------	-------------------	-------------------

**OPCIONAL**  
Variación en fondo hasta 46cm +20%  
Variación en ancho y alto máximo 10cm +20%



DOS PUERTAS

COCSP2

CHAPA MADERA	LACAS MADERÓ	CARTA RAL	LAMINADOS GRUPO 1	LAMINADOS GRUPO 2
--------------	--------------	-----------	-------------------	-------------------

**OPCIONAL**  
Variación en fondo hasta 46cm +20%  
Variación en ancho y alto máximo 10cm +20%



PUERTA ESPEJO

COCDPE

CHAPA MADERA	LACAS MADERÓ	CARTA RAL	LAMINADOS GRUPO 1	LAMINADOS GRUPO 2
--------------	--------------	-----------	-------------------	-------------------

**OPCIONAL**  
Variación en fondo hasta 46cm +20%  
Variación en ancho y alto máximo 10cm +20%

### COLUMNA SUSPENDIDA 1 HUECO

Ancho 35cm. Altura 150cm. Fondo 22cm. Estantes de cristal. Reversible derecha / izquierda. Apertura por uñero biselado. Sumables lateralmente.



DOS PUERTAS 1 HUECO

CHAPA MADERA	LACAS MADERÓ	CARTA RAL
--------------	--------------	-----------

COCSP2H

**OPCIONAL**  
Variación en fondo hasta 46cm +20%  
Variación en ancho y alto máximo 10cm +20%

### COLUMNAS ESTANTERÍA SUSPENDIDAS FONDO 20CM

Ancho 35cm x Alto 150 x Fondo 20cm. Espesor de estructura 19mm Sumables lateralmente.



CÓDIGO	CHAPA MADERA	LACAS MADERÓ	CARTA RAL	LAMINADOS GRUPO 1	LAMINADOS GRUPO 2
--------	--------------	--------------	-----------	-------------------	-------------------

COCSE

**OPCIONAL**  
Variación en fondo hasta 46cm +20%  
Variación en ancho y alto máximo 10cm +20%

#### OPCIÓN FORRADO INTERIOR ESTANTE

Forrado a 4 lados con DM 6mm lacado. Disponible sólo para medidas estándar

CÓDIGO	LACAS MADERÓ	CARTA RAL
--------	--------------	-----------

COCSEF

### COLUMNA SUSPENDIDA FONDO 22CM

Ancho 20cm. Fondo 22cm. Altura 150cm. Espesor de estructura 12mm



CÓDIGO	LACAS MADERÓ	OTRAS LACAS
--------	--------------	-------------

COCSE22

## MÓDULOS ALTOS

### MÓDULOS ALTOS

Ancho 35 x Alto 75 x Fondo 22cm. Estantes de cristal. Reversible derecha/izquierda. Sistema apertura "push". Sumables lateralmente.

ACOTADO	CÓDIGO	CHAPA MADERA	LACAS MADERÓ	CARTA RAL	LAMINADOS GRUPO 1	LAMINADOS GRUPO 2
---------	--------	--------------	--------------	-----------	-------------------	-------------------

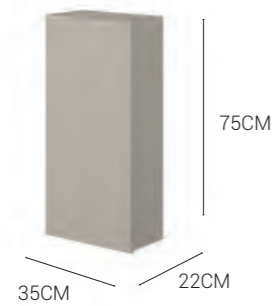

**COAP1**

**OPCIONAL**

Variación en ancho y alto máximo 10cm +20%

### ESTANTERÍAS ALTAS

Ancho 35 x Alto 75 x Fondo 20cm. Reversible horizontal/vertical. Espesor estructura 19mm

ACOTADO	CÓDIGO	CHAPA MADERA	LACAS MADERÓ	CARTA RAL	LAMINADOS GRUPO 1	LAMINADOS GRUPO 2
---------	--------	--------------	--------------	-----------	-------------------	-------------------



**COAE**

**OPCIONAL**

Variación en alto y ancho de máximo 10cm +20%

#### OPCIÓN FORRADO INTERIOR ESTANTE

Forrado a 4 lados con DM 6mm lacado. Disponible sólo para medidas estándar

CÓDIGO	LACAS MADERÓ	CARTA RAL
--------	--------------	-----------

**COAEF**

### MÓDULO ALTO ESTANTERÍA FONDO 22CM

Ancho 20cm. Fondo 22cm. Altura 75cm. Espesor de estructura 12mm



CÓDIGO	LACAS MADERÓ	CARTA RAL
--------	--------------	-----------

**COAE22**

## COTTON 15

- > 2 MUEBLES SUSPENDIDOS DE 1 CAJÓN UNERO "J"  
L 70 H 44 P 45 CM
- > BANCADA LAMINADA VESUBIO  
L 140 H 9 P 45 CM
- > LAVABO SOBREENCIMERA SLIM L  
L 58 H 12,5 P 38 CM
- > ESPEJO REDONDO UP Ø 80 CM

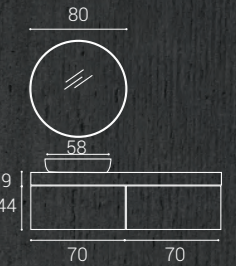

**ACABADO MUEBLE**  
Laca  
BLANCO



**ACABADO ENCIMERA**  
STORN NEGRO NATURAL



## ACCESORIOS

### REPISAS PRETIL A PARED

Fondo 13,5cm Altura 8cm  
Repisas a pared con fondo útil 10cm. Sujeción a pared mediante 2 alcayatas incluidas. Acabado lacado.

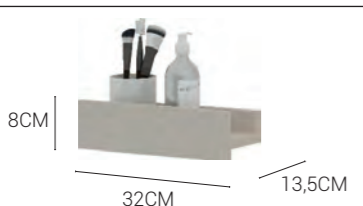
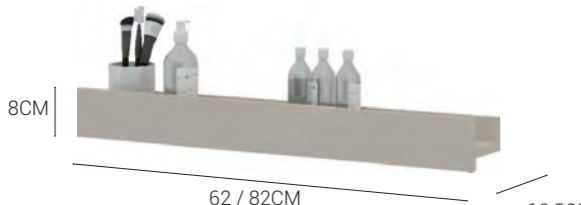
ACOTADO	CÓDIGO	ANCHO	LACAS MADERÓ	OTRAS LACAS
	ACREPT32	32		
	ACREPT32	62		
	ACREPT82	82		

**NOTA**

SE ACONSEJA REPISA EN LACA CARBÓN SI MUEBLE KIMONO ES NOGAL

### REPISAS PRETIL A PARED SOBRE ESPEJO

Fondo 13,5cm Altura 8cm  
Repisas a pared con fondo útil 10cm. Sujeción a pared mediante 2 alcayatas incluidas. Acabado lacado.

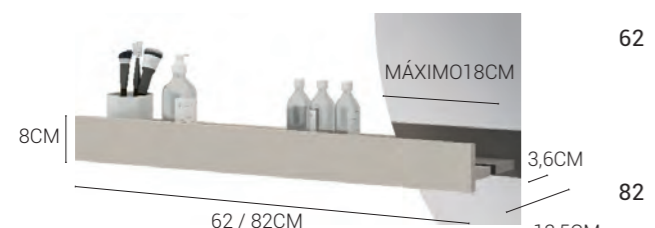
ACOTADO	ANCHO	CÓDIGO	POSICIÓN RESPECTO AL ESPEJO	LACAS MADERÓ	OTRAS LACAS
	62	ACREPTE62D	DERECHA		
		ACREPTE62I	IZQUIERDA		
	82	ACREPTE82D	DERECHA		
		ACREPTE82I	IZQUIERDA		

**NOTA**

SE ACONSEJA REPISA EN LACA CARBÓN SI MUEBLE KIMONO ES NOGAL  
VÁLIDO PARA CUALQUIER ESPEJO CON FONDO MÁXIMO 3,6CM

### REPISA CON BARRA TOALLERO

Ancho 66 x Alto 6 x Fondo 8,7cm. Un sólo sentido: toallero a mano derecha.

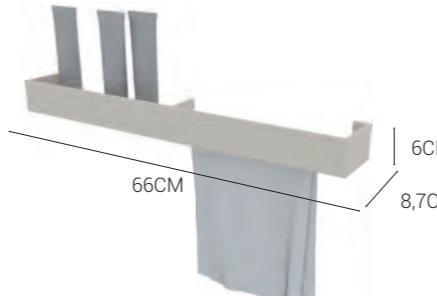
ACOTADO	CÓDIGO	ANCHO	LACAS MADERÓ
	ACRTRR	66	

### REPISAS A PARED CON SOPORTE OCULTO

Incluye soporte (Herraje de sujeción a pared)  
Fondo 15-22cm Grosor 1,9 Ancho variable

PRECIO POR CM	CÓDIGO	CHAPA MADERA	CHAPA CON TABLERO MARINO	LACAS MADERÓ	CARTARAL	LAMINADOS GRUPO 1	LAMINADOS GRUPO 2
---------------	--------	--------------	--------------------------	--------------	----------	-------------------	-------------------



ACRESO

## COMPLEMENTOS

### REGLETAS DE AJUSTE EN "L"

Grosor 1,9 Ancho variable hasta 10cm. Altura: 36/40/50/61/77 cm

Se utilizan para **ajustar** las pequeñas diferencias entre las sumas de medidas de los muebles y el espacio donde se van a instalar y también como solución para salvar la guarnición de las puertas. Para su colocación a paño con el frente del mueble.



CÓDIGO	CHAPA MADERA	LACAS MADERÓ	CARTA RAL	LAMINADOS GRUPO 1	LAMINADOS GRUPO 2
VAAJLE					

### REGLETAS DE AJUSTE

Grosor 1,9 Ancho variable. Altura: 36/40/50/61/77 cm

Se utilizan para **ajustar** las pequeñas diferencias entre las sumas de medidas de los muebles y el espacio donde se van a instalar y también como solución para salvar la guarnición de las puertas.



CÓDIGO	CHAPA MADERA	LACAS MADERÓ	CARTA RAL	LAMINADOS GRUPO 1	LAMINADOS GRUPO 2
VAAJ					

### COSTADO AUXILIAR

Fondo 46cm Espesor 19mm. Altura: 29,5/44/59/73,5/77,5/78 cm

Solución para salvar la guarnición de la puerta cuando el mueble va pegado a la pared.

Hay que añadir 2cm más a la medida de la encimera



Precio por unidad						
CÓDIGO	ALTO	CHAPA MADERA	LACAS MADERÓ	CARTA RAL	LAMINADOS GRUPO 1	LAMINADOS GRUPO 2
VAC044	44 CM					
VAC059	59 CM					
VAC073	73,5 CM					
VAC078	78 CM					
VAC088	88 CM					

## PATAS Y SOPORTES

### PATAS MARCO

H.15,0 Secc. 2x2 cm

Patatas laterales para apoyo total del mueble al suelo.

Patatas en aluminio. Regulables en altura por rueda dentada.



CROMO  
VAPMCB

NEGRO MATE  
VAPMNM

### PATAS DELANTERAS

H.15,0 Secc. 4x4 cm

Dos patas delanteras para mueble al suelo.

Patatas en aluminio. Regulables por rueda dentada.



ALUMINIO  
VAPDAL

NEGRO MATE  
VAPDNM

### SOPORTES

Soportes para muebles para instalar en paredes de baja resistencia

Deberá ser utilizado en función de la mayor o menor resistencia de la pared y según el criterio del responsable de la instalación

Tubo de 2x2cm Fondo 25 cm Alto 26 cm (otras alturas, consultar)

Lacado en gris metalizado RAL 9006/RAL 9005. Reversibles



VASP70 ANCHO 70 CM PARA MUEBLES DE 80 CM Y 100 CM

VASP115 ANCHO 115 CM PARA MUEBLES DE 120 CM Y 150 CM

VASP150 ANCHO 150 CM PARA MEDIDAS SUPERIORE A 150 CM

# OBI & COTTON & LEO

# MUESTRARIO

*Maderas & Laminados & Lacas*



**MADERAS NATURALES**  
*Chapas naturales tintadas*



**ROBLE EUROPA (MRE)**  
 CHAPA NATURAL



**ROBLE TABACO (MRT)**  
 CHAPA NATURAL

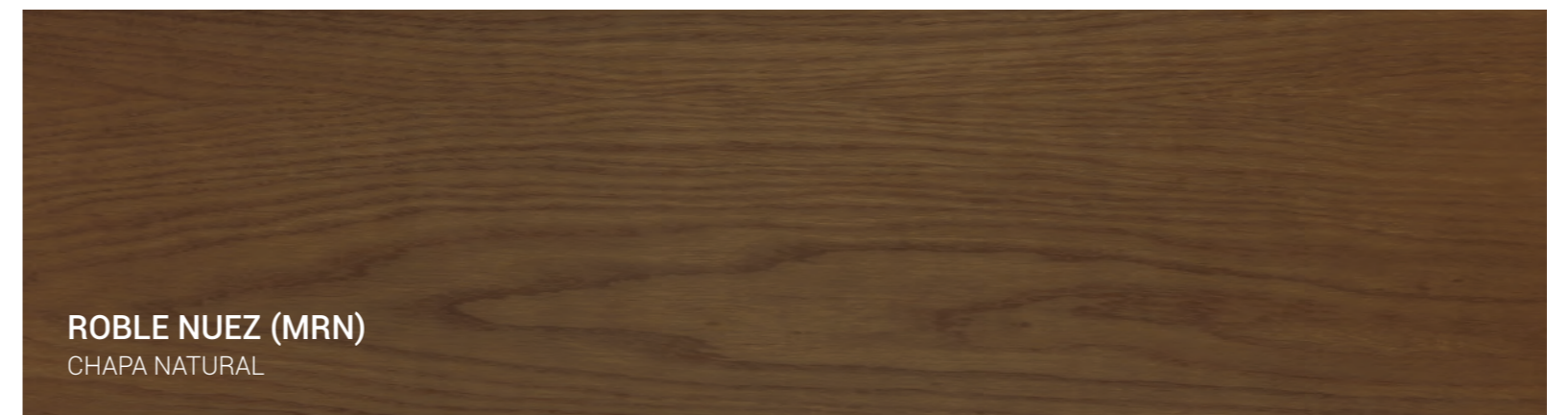

**ROBLE NUEZ (MRN)**  
 CHAPA NATURAL



**TABLERO MARINO**  
 EN LOS FRENTES CON UÑERO

**TABLERO MARINO EN LOS FRENTES CON UÑERO COTTON Y LEO ACABADOS EN CHAPA DE MADERA**



NEW

**ROBLE TOSTADO (MRO)**  
 CHAPA NATURAL



NEW

**ROBLE BLANCO (MRB)**  
 CHAPA NATURAL

**LAMINADOS**

*Anexo materiales*

**GRUPO 1**

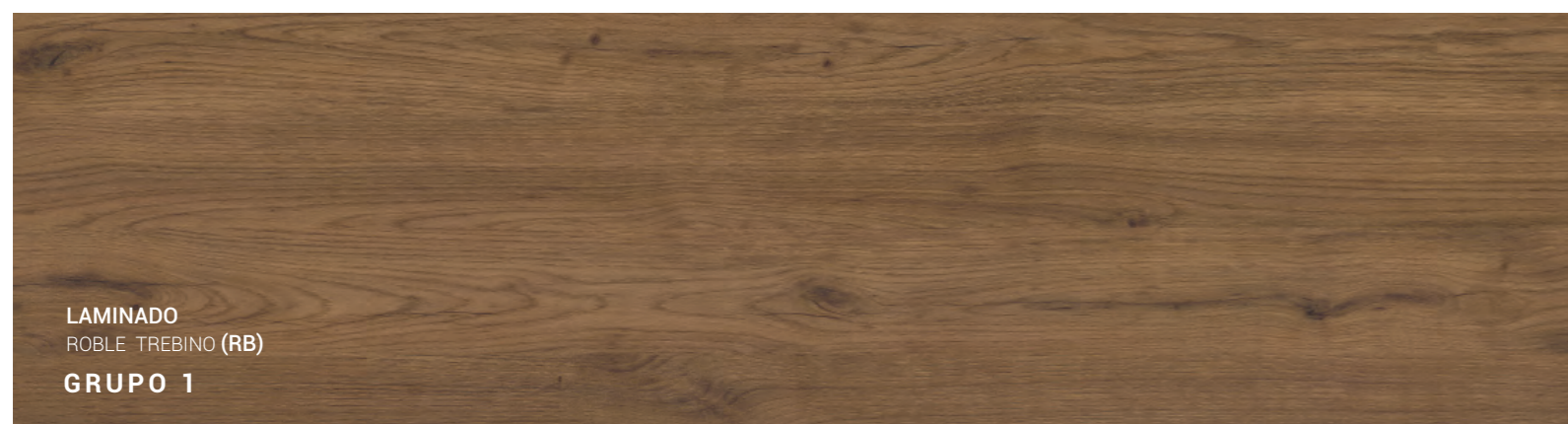
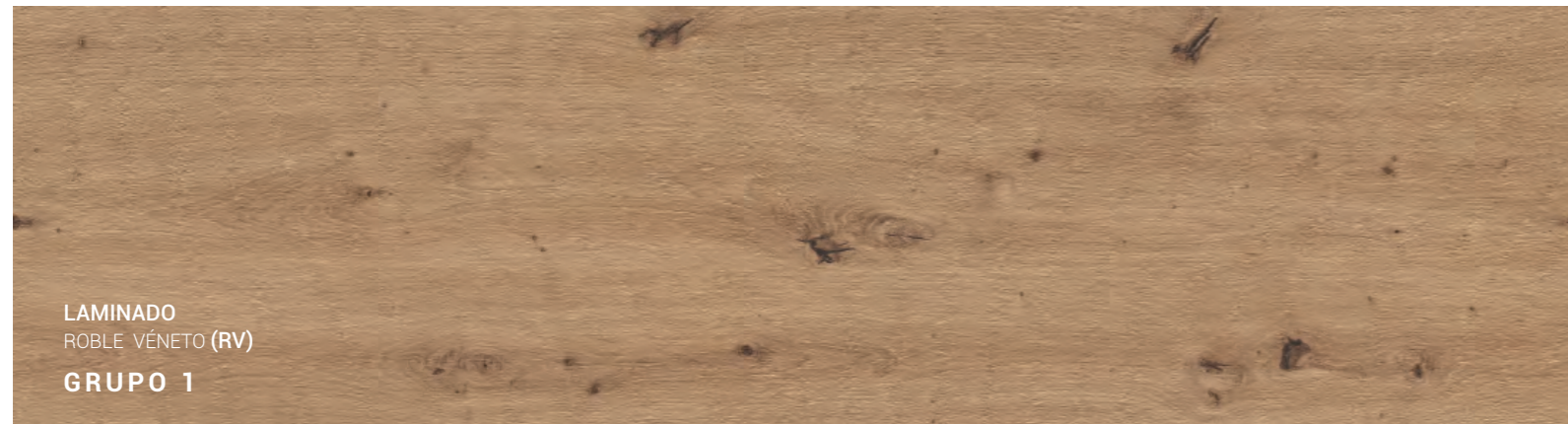

**LAMINADOS**

*Anexo materiales*

**GRUPO 1**



**GRUPO 2**

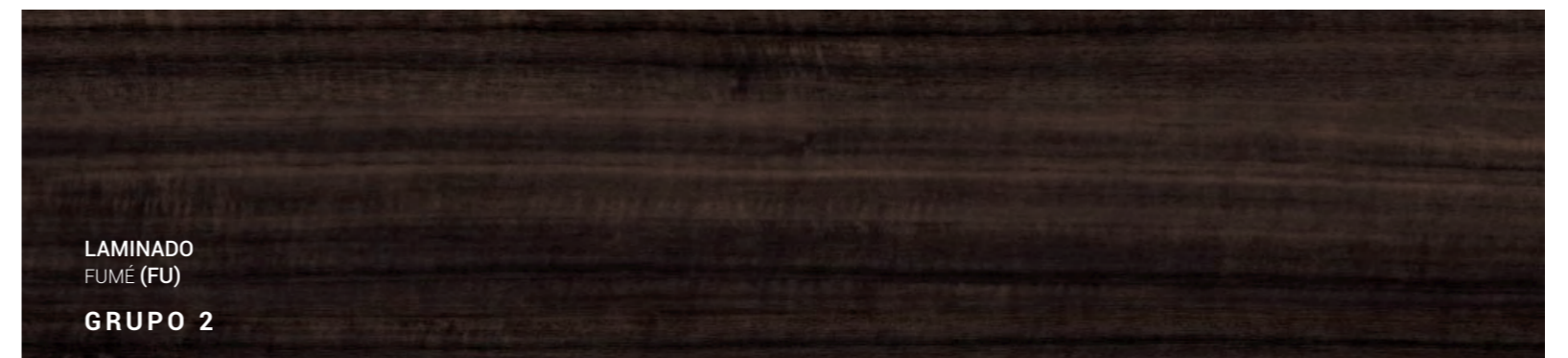

Anexo materiales

## LACAS MADERÓ

16 Colores:  
Posibilidad de color según carta RAL/NCS



Estos colores son orientativos. Para conocer el color exacto, por favor, consulte el muestrario de lacas Maderó Atelier





# ÉVORA 25

La colección Évora25 emerge con un diseño renovado por fuera y por dentro. Creada en el año 2008 sigue con su mismo objetivo de ofrecer una solución práctica para amueblar el baño, a un precio ajustado y sin descuidar la calidad.

De diseño sencillo, esta colección se presenta en dos alturas muy funcionales y con mucho almacenamiento, siendo la opción de dos cajones iguales, altura h.59cm y con dos cajones desiguales altura H.73cm. Combinables con las nuevas patas a suelo que otorgan un nuevo aire a la colección.

Las nuevas guías Hettich son un nuevo punto clave en la calidad del producto, otorgándole más estabilidad y fiabilidad.

El nuevo Évora25 se presenta en tres medidas, pudiendo adquirirlo en anchos de 60, 80 y 100cm. El cajón superior incluye un distribuidor de serie en portalavabos de ancho 80 y 100cm.

La colección está disponible en tres acabados: Laca blanca, que otorga luminosidad a los ambientes, mientras que los laminados Roble Tundra y Roble Trebino, otorgan calidez; permitiendo elegir la opción que mejor se adapte al estilo y decoración del baño.

El pack Évora 60 y 80cm, en altura 59cm, sigue pudiendo adquirirse en un "todo en uno" y en cualquiera de sus acabados y facilitando todo lo necesario para amueblar su baño de forma práctica y eficiente.



## ÉVORA 01

- > PORTALAVABO SUSPENDIDO  
DOS CAJONES IGUALES  
L 80 H 59 P 45 CM
- > TAPA LAMINADA G. 1  
L 80,5 P 46 e1,9MM
- > LAVABO AQUA  
BLANCO BRILLO  
Ø 37 H 12 CM
- > ESPEJO LISO SIN MARCO  
L 80 H 80 P 2 CM e4MM

ACABADO  
MUEBLES  
Laminado  
ROBLE TREBINO

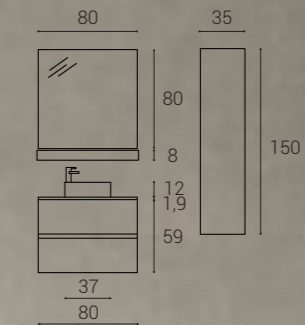

- > REPISA PRETIL  
LACA GREIGE  
L 82 H 8 P 13,5 CM
- > COLUMNA COTTON  
LACA GREIGE  
L 35 H 150 P 22,5 CM



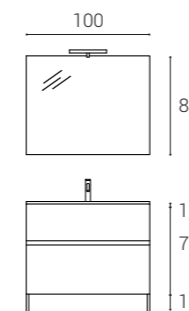

## ÉVORA 02

- > PORTALAVABO A SUELO  
DOS CAJONES DESIGUALES  
L 100 H 73 P 45CM
- > PATAS METÁLICAS  
CROMO REGULABLES  
L 2 H 15 P 43CM
- > ENCIMERA PLANA  
MODELO PLANET  
BLANCO BRILLO  
L 101 H 1,8 P 46 CM

- > ESPEJO LISO SIN MARCO  
L 100 H 80 P 2 CM e5 MM
- > APLIQUE ECO  
LED - CROMO  
L 30 H 4,6 CM P 11,5 CM

ACABADO  
MUEBLES  
Laca  
BLANCO ÉVORA



ACABADO  
APLIQUE Y  
PATAS  
CROMO



# ÉVORA 25 ACABADOS

*3 Opciones*

UNA LACA Y DOS LAMINADOS

**BLANCO ÉVORA**  
LACA

**ROBLE TUNDRA**  
LAMINADO

**ROBLE TREBINO**  
LAMINADO

## ÉVORA 03

- > 2 PORTALAVABOS SUSPENDIDO  
DOS CAJONES IGUALES  
L 60 H 59 P 45 CM
- > ENCIMERA PLANA DOBLE SENO  
MODELO BÁSICA BLANCO BRILLO  
L 121 H 1,8 P 46 CM
- > ESPEJO LISO SIN MARCO  
L 60 H 80 P 2 CM e4MM

ACABADO  
MUEBLES  
Laminado  
ROBLE TREBINO

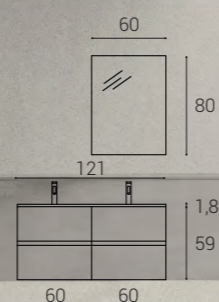

# ÉVORA 25

M A D E R Ó A T E L I E R É V O R A 2 5

## PORTALAVABOS SUSPENDIDOS

## LAVABOS Y ENCIMERAS CON LAVABOS

**H.59** 2 CAJONES IGUALES

**H.73** 2 CAJONES DESIGUALES

AHORA TAMBIÉN EN **NEGRO** CERÁMICA NEGRO MATE

**BLANCO** CERÁMICA BLANCO

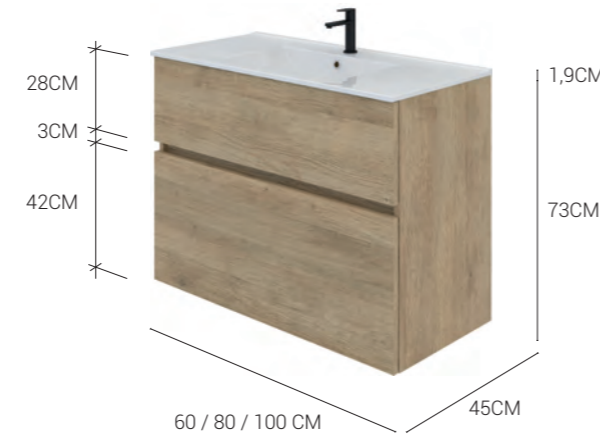
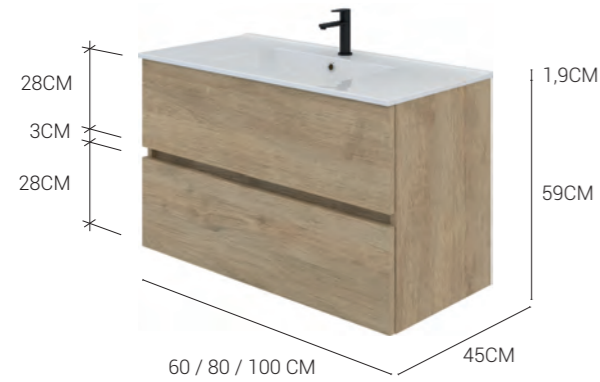

PLANET NEGRO MATE



PLANET BLANCO BRILLO



BÁSICA BLANCO BRILLO

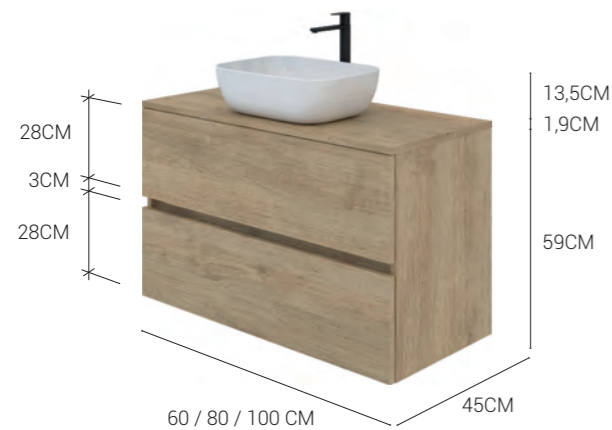

GEO NEGRO MATE



GEO BLANCO BRILLO / MATE



AQUA BLANCO BRILLO / MATE

## PORTALAVABOS A SUELO

## ACCESORIOS

**H.59** 2 CAJONES IGUALES

**H.73** 2 CAJONES DESIGUALES



PATAS MARCO METÁLICAS Y REGULABLES LACA NEGRO MATE



PATAS DELANTERAS REGULABLES NEGRO MATE



PATAS MARCO METÁLICAS Y REGULABLES CROMO



PATAS DELANTERAS REGULABLES ALUMINIO

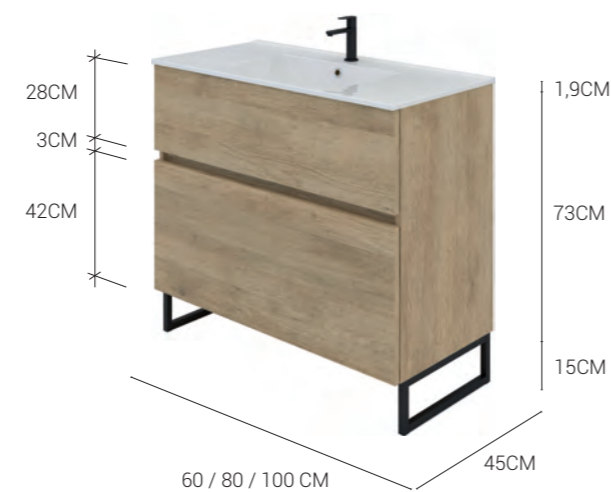

APLIQUE ECO LED - LACA NEGRO MATE



APLIQUE ECO LED - CROMO

## ÉVORA 04

- > PORTALAVABOS SUSPENDIDO DOS CAJONES DESIGUALES  
L 60 H 73 P 45 CM
- > ENCIMERA PLANA MODELO PLANET NEGRA NEGRO MATE PINTADO  
L 61 H 1,8 P 46 CM
- > CAMERINO FARO DOS PUERTAS ESPEJO  
L 60 H 80 P 12,5 CM
- > BANCADA LAMINADO G.1  
L 55 H 6 P 45 CM

ACABADO MUEBLE  
Laminado  
ROBLE TUNDRA

ACABADO CAMERINO  
Laminado  
GRIS ANTRACITA

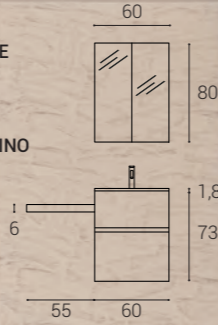

### PORTALAVABOS SUSPENDIDOS DOS CAJONES IGUALES PARA ENCIMERA PLANA

Altura 59cm. Fondo 45cm. Guías Hettich de extracción parcial y cierre amortiguado.



		60 CM	80 CM	100 CM
		R. TREBINO R. NATUR	BLANCO	R. TREBINO R. TUNDRA
			BLANCO	R. TREBINO R. TUNDRA
				BLANCO

SÓLO MUEBLE CÓDIGO: **EVpsc2i**+MEDIDA+ACABADO

MUEBLE + ENCIMERA BÁSICA

MUEBLE + ENCIMERA BÁSICA + ESPEJO LISO (e4MM)

MUEBLE + ENCIMERA BÁSICA + ESPEJO LISO (e4MM) + APLIQUE ECO

SUSTITUCIÓN ENCIMERA BÁSICA POR ENCIMERA PLANET BLANCA:

SUSTITUCIÓN ENCIMERA BÁSICA POR ENCIMERA PLANET NEGRA:

**NOTA**

EL APLIQUE SERÁ SERVIDO EN ACABADO CROMO DE NO INDICAR OTRA OPCIÓN. NEGRO A MISMO PRECIO.

### PORTALAVABOS SUSPENDIDOS DOS CAJONES IGUALES CON TAPA PARA LAVABO SOBRENCIMERA

Altura 59cm. Fondo 45cm. Guías Hettich de extracción parcial y cierre amortiguado.



		60 CM	80 CM	100 CM
		R. TREBINO R. NATUR	BLANCO	R. TREBINO R. TUNDRA
			BLANCO	R. TREBINO R. TUNDRA
				BLANCO

MUEBLE + TAPA

MUEBLE + TAPA + LAVABO GEO

MUEBLE + TAPA + LAVABO GEO + ESPEJO LISO (e4MM)

MUEBLE + TAPA + LAVABO GEO + ESPEJO LISO (e4MM) + APLIQUE ECO

SUSTITUCIÓN LAVABO GEO BLANCO BRILLO POR AQUA BLANCO BRILLO:

SUSTITUCIÓN LAVABO GEO BLANCO BRILLO POR GEO NEGRO MATE:

**NOTA**

EL APLIQUE SERÁ SERVIDO EN ACABADO CROMO DE NO INDICAR OTRA OPCIÓN. NEGRO A MISMO PRECIO.

### PORTALAVABOS SUSPENDIDOS DOS CAJONES DESIGUALES PARA ENCIMERA PLANA

Altura 73cm. Fondo 45cm. Guías Hettich de extracción parcial y cierre amortiguado.



		60 CM	80 CM	100 CM
		R. TREBINO R. NATUR	BLANCO	R. TREBINO R. TUNDRA
			BLANCO	R. TREBINO R. TUNDRA
				BLANCO

SÓLO MUEBLE CÓDIGO: **EVpsc2D**+MEDIDA+ACABADO

MUEBLE + ENCIMERA BÁSICA

MUEBLE + ENCIMERA BÁSICA + ESPEJO LISO (e4MM)

MUEBLE + ENCIMERA BÁSICA + ESPEJO LISO (e4MM) + APLIQUE ECO

SUSTITUCIÓN ENCIMERA BÁSICA POR ENCIMERA PLANET BLANCA:

SUSTITUCIÓN ENCIMERA BÁSICA POR ENCIMERA PLANET NEGRA:

**NOTA**

EL APLIQUE SERÁ SERVIDO EN ACABADO CROMO DE NO INDICAR OTRA OPCIÓN. NEGRO A MISMO PRECIO.

## PORTALAVABOS A SUELO DOS CAJONES IGUALES CON PATAS Y TAPA

Altura 59cm. Fondo 45cm. Guía Hettich de extracción parcial y cierre amortiguado.



	60 CM	80 CM	100 CM
--	-------	-------	--------

	R. TREBINO R. NATUR	BLANCO	R. TREBINO R. TUNDRA	BLANCO	R. TREBINO R. TUNDRA	BLANCO
--	------------------------	--------	-------------------------	--------	-------------------------	--------

MUEBLE + TAPA

MUEBLE + TAPA + LAVABO GEO

MUEBLE + TAPA + LAVABO GEO + ESPEJO LISO (e4MM)

MUEBLE + TAPA + LAVABO GEO + ESPEJO LISO (e4MM) + APLIQUE ECO

SUSTITUCIÓN LAVABO GEO BLANCO BRILLO POR AQUA BLANCO BRILLO:

SUSTITUCIÓN LAVABO GEO BLANCO BRILLO POR GEO NEGRO MATE:

### NOTA

LAS PATAS MARCO SERÁN SERVIDA EN ACABADO CROMO DE NO INDICAR OTRA OPCIÓN. NEGRO +€  
EL APLIQUE SERÁ SERVIDO EN ACABADO CROMO DE NO INDICAR OTRA OPCIÓN. NEGRO A MISMO PRECIO.

## PORTALAVABOS A SUELO DOS CAJONES DESIGUALES CON PATAS PARA ENCIMERA PLANA

Altura 73cm. Fondo 45cm. Guías Hettich de extracción parcial y cierre amortiguado.



	60 CM	80 CM	100 CM
--	-------	-------	--------

	R. TREBINO R. NATUR	BLANCO	R. TREBINO R. TUNDRA	BLANCO	R. TREBINO R. TUNDRA	BLANCO
--	------------------------	--------	-------------------------	--------	-------------------------	--------

SÓLO MUEBLE CÓDIGO: **EVPS2DPMCB** +MEDIDA+ACABADO

MUEBLE + ENCIMERA BÁSICA

MUEBLE + ENCIMERA BÁSICA + ESPEJO LISO (e4MM)

MUEBLE + ENCIMERA BÁSICA + ESPEJO LISO (e4MM) + APLIQUE ECO

SUSTITUCIÓN ENCIMERA BÁSICA POR ENCIMERA PLANET BLANCO BRILLO:

SUSTITUCIÓN ENCIMERA BÁSICA POR ENCIMERA PLANET NEGRO MATE:

### NOTA

LAS PATAS MARCO SERÁN SERVIDA EN ACABADO CROMO DE NO INDICAR OTRA OPCIÓN. NEGRO + €  
EL APLIQUE SERÁ SERVIDO EN ACABADO CROMO DE NO INDICAR OTRA OPCIÓN. NEGRO A MISMO PRECIO.

## ÉVORA 05

> PORTALAVABO A SUELO  
DOS CAJONES IGUALES  
L 100 H 59 P 45 CM

> PATAS METÁLICAS  
NEGRO MATE REGULABLES  
L 2 H 15 P 43CM

> TAPA LACA MADERÓ  
L100,5 P46 e1,9MM

> LAVABO GEO  
NEGRO MATE PINTADO  
L 45,5 H.32,5 H.13,5 CM

> ESPEJO LISO SIN MARCO  
L 100 H 75 P 2 CM e4 MM

> APLIQUE ECO  
LED - NEGRO MATE  
L30 H 4,6 CM P11,5 CM

> MÓDULO ALTO COTTON  
LACA CARBON  
L 35 H 75 P 22,5 CM

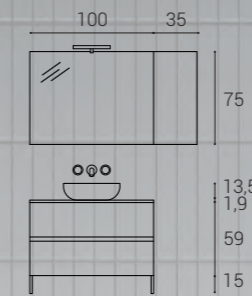

ACABADO  
PORTALAVABO  
Laca  
BLANCO ÉVORA



ACABADO  
MÓDULO ALTO  
Laca  
CARBON



ACABADO  
LAVABO  
Pintado  
NEGRO MATE



ACABADO  
APLIQUE Y  
PATAS  
NEGRO MATE



### CAMERINO FARO

Alto 80cm. Fondo 12,5cm. Previsto para incorporar aplique. Acoplables lateralmente. Puertas una cara espejo. Bisagras niqueladas con cierre amortiguado. Interiores gris antracita. Estantes de aluminio lacado en gris antracita, regulables en 3 puntos en altura.



60 CM (2 Puertas)	80 CM (2 Puertas)	100 CM (3 Puertas)
<b>CAFA60</b>	<b>CAFA80</b>	<b>CAFA100</b>

### ESPEJO LISO SIN MARCO

Alto 80cm. Fondo 2cm. Sistema de sujeción con alcayata: Espejo de 4 mm no reversible; Espejo de 5mm con sistema reversible. Previsto para incorporar aplique.



Espejo Luna	60 cm	80 cm	100 cm
4mm	<b>ESSMR46080</b>	<b>ESSMR48080</b>	<b>ESSMR410080</b>
5mm	<b>ESSMR6080</b>	<b>ESSMR8080</b>	<b>ESSMR10080</b>

### APLIQUE ECO

Ancho 30cm. Fondo 11,5cm. Alto 4,6cm. Tª color 6.000°K. 400Lm. Previsto para incorporar en camerino y espejos.



ACABADO	CÓDIGO	PVP
CROMO BRILLO	<b>APEC30CB</b>	
NEGRO MATE	<b>APEC30NM</b>	

## ENCIMERA CON LAVABO INTEGRADO

### ENCIMERA BÁSICA BLANCO BRILLO

Fondo 46cm Altura 1,8cm. Porcelana cerámica en blanco brillo. Incluye rebosadero. Incluye un taladro de grifo por seno.



ACOTADO	ANCHO	CÓDIGO	SENOS	PVP
	61	<b>ENPLBA60CBBC</b>	1	
	81	<b>ENPLBA80CBBC</b>	1	
	101	<b>ENPLBA100CBBC</b>	1	
	121	<b>ENPLBA120CBB2L</b>	2	

### ENCIMERA PLANET BLANCO BRILLO

Fondo 46cm Altura 1,8cm. Porcelana cerámica en blanco brillo. Incluye rebosadero. Incluye un taladro de grifo por seno.



ACOTADO	ANCHO	CÓDIGO	SENOS	PVP
	61	<b>ENPLPL60CBBC</b>	1	
	81	<b>ENPLPL80CBBC</b>	1	
	101	<b>ENPLPL100CBBC</b>	1	
	121	<b>ENPLPL120CBB2L</b>	2	

### ENCIMERA PLANET NEGRA

Fondo 46cm Altura 1,8cm. Porcelana cerámica en negro mate. Incluye un taladro de grifo y rebosadero con embellecedor cromo por seno.



ACOTADO	ANCHO	CÓDIGO	SENOS	PVP
	61	<b>ENPLPL60CNMC</b>	1	
	81	<b>ENPLPL80CNMC</b>	1	
	101	<b>ENPLPL100CNMC</b>	1	
	121	<b>ENPLPL120CNM2L</b>	2	



## LAVABOS SOBREENCIMERA

### GEO

L45 P32 cm. Porcelana cerámica.

Los acabados pintados son más sensibles al rayado.

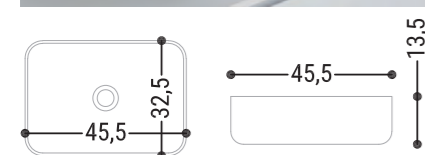

○ BLANCO BRILLO  
CÓDIGO: LASOGECBB

€

○ BLANCO MATE PINTADO  
CÓDIGO: LASOGECBMP

€

● NEGRO MATE PINTADO  
CÓDIGO: LASOGEENMP

€

### AQUA COLOR

Ø 37 cm. Porcelana cerámica.

Los acabados pintados son más sensibles al rayado.



○ BLANCO BRILLO  
CÓDIGO: LASOQCBB

€

○ BLANCO MATE PINTADO  
CÓDIGO: LASOQCMBMP

€

● NEGRO MATE PINTADO  
CÓDIGO: LASOQCENMP

€

## TAPAS

### TAPAS PLANAS PARA OPCIÓN DE MUEBLE CON LAVABO SOBREENCIMERA

Fondo 46cm. Altura 1,9cm. Disponible en los tres acabados de la colección.

Taladro desagüe centrado en ancho incluido. Taladro de grifería centrada, indicar número, y si lleva o no (grifería mural).

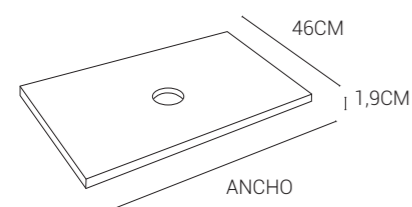

ANCHO	CÓDIGO	TALADROS DESAGÜES	PVP
61	ENTAEV60+Acabado	1	
81	ENTAEV80+Acabado	1	
101	ENTAEV100+Acabado	1	

## PATAS

### PATAS MARCO

H.15,0 Secc. 2x2 cm

Patas laterales para apoyo total del mueble al suelo.

Patas en aluminio. Regulables en altura por rueda dentada.



● CROMO  
VAPMCB

● NEGRO MATE  
VAPMNM

### PATAS DELANTERAS

H.15,0 Secc. 4x4 cm

Dos patas delanteras para mueble al suelo.

Patas en aluminio. Regulables por rueda dentada.



● ALUMINIO  
VAPDAL

● NEGRO MATE  
VAPDNM

# ÉVORA<sup>25</sup> ALL-IN-ONE LLÉVATE TU PACK

## TODO EN UNO

Un sólo bulto para simplificar su logística

Dos medidas 60 u 80 cm.

Nuestros packs se componen de todo lo necesario para equipar su baño:

## FIABILIDAD

La colección Évora lleva ya 16 años en el mercado con excelentes resultados. Una calidad que no está reñida con su precio.

## GRAN PRECIO

Nuestros packs con todos sus componentes están disponibles a un precio muy atractivo y competitivo.

## 3 ACABADOS

Una propuesta competitiva pero sin olvidarnos de que cada hogar tiene su personalidad y por ello ofrecemos en los tres acabados de la colección a un precio muy interesante.

> APLIQUE LED CROMO  
MODELO ECO

> ESPEJO LISO DE 4MM  
60x70CM (PACK 60)  
80x60CM (PACK 80)

> LAVABO CERÁMICO  
MODELO BÁSICO

> PORTALAVABO  
DOS CAJONES

MEDIDA	LAMINADO ROBLE TUNDRA	LAMINADO ROBLE TREBINO	LACA BLANCO ÉVORA
60	EVCPK60RT	EVCPK60RB	EVCPK60LBE
80	EVCPK80RT	EVCPK80RB	EVCPK80LBE

ACABADO  
Laminado  
ROBLE TUNDRA

ACABADO  
Laminado  
ROBLE TREBINO

ACABADO  
Laca  
BLANCO ÉVORA

€/PACK  
60 CM

€/PACK  
80 CM

€/PACK  
60 CM

€/PACK  
80 CM

PAQUETERÍA  
LOGÍSTICA

PACK 60 • PESO: 50 Kg • DIMENSIONES PAQUETE 66 X 53 X 80,5 CM (L X A X H)  
PACK 80 • PESO: 60 Kg • DIMENSIONES PAQUETE 86 X 53 X 80,5 CM (L X A X H)

ENVÍO PARA ESPAÑA, OTROS DESTINOS CONSULTAR PRECIO



# ESPEJOS

*Catálogo-Tarifa*

# ÍNDICE

## ESPEJOS & CAMERINOS

### SIN MARCO

- 263 Espejo liso rectangular sin marco
- 263 Espejo vertical sin marco
- 263 Espejo liso con trasera
- 264 Espejo con borde arenado o pintado
- 264 Espejo Cápsula
- 264 Espejo liso redondo sin marco
- 265 Espejo liso redondo base truncada sin marco
- 265 Espejo liso redondo lateral truncado sin marco
- 265 Espejo liso redondo base y lateral truncado sin marco

### SIN MARCO Y LUZ PERIMETRAL

- 266 Espejo rectangular sin marco con luz perimetral
- 266 Espejo vertical sin marco con luz perimetral
- 266 Espejo rectangular con luz perimetral regulable y anti-vaho
- 267 Espejo Cápsula con luz perimetral
- 267 Espejo liso redondo con luz perimetral
- 267 Espejo redondo con luz perimetral regulable y anti-vaho
- 268 Espejo liso redondo base truncada con luz perimetral
- 268 Espejo liso redondo lateral truncado con luz perimetral
- 268 Espejo liso redondo base y lateral truncado con luz perimetral

### SIN MARCO Y LUZ SUPERIOR

- 269 Espejo Cenit con aplique cromo incorporado
- 269 Espejo Cima con trasera y cornida con luz lacada

### SIN MARCO Y LUZ FRONTAL

- 270 Espejo encintado perimetral
- 270 Espejo línea Flag
- 271 Espejo dos líneas
- 271 Espejo tres líneas

### ESPEJOS CON MARCO

- 272 Espejo KIMONO
- 272 Espejo RAMEN
- 273 Espejo RAMEN con líneas LED

### ESPEJOS CAJA

- 274 Espejo caja rectangular
- 274 Espejo caja octogonal
- 275 Espejo caja oval
- 275 Espejo caja redondo

### ESPEJOS UP

- 277 Espejo UP redondo
- 277 Espejo UP ovalado

### ESPEJOS ATELIER

- 279 Espejo ARCO
- 279 Espejo ORLA

### CAMERINOS

- 280 Camerino Orla
- 281 Camerino Cuadrado
- 282 Camerino Masai
- 284 Camerino Rectangular
- 286 Camerino Faro

### APLIQUES

- 287 Aplique Lineal LED
- 287 Aplique Eco cromo brillo
- 287 Aplique Eco negro mate

## ESPEJOS SIN MARCO

### ESPEJO LISO RECTANGULAR SIN MARCO

Espejo 5mm. Anclajes reversibles.  
Posibilidad de incorporar lámina anti-vaho

CÓDIGO: **ESSMR+ANCHO+ALTO** (EJ: **ESSMR6080**)



Ancho Altura	60 cm	80 cm	90 cm	100 cm	120 cm	140 cm	Medidas superiores hasta 180CM €/cm
-----------------	-------	-------	-------	--------	--------	--------	--

60

80

90

100

CUALQUIER MEDIDA INTERMEDIA SE COBRARA COMO LA INMEDIATA SUPERIOR

#### O P C I O N E S

Opción Anti-vaho € CÓDIGO: **ESSMRAV+ANCHO+ALTO** (EJ: **ESSMRAV6080**)

### ESPEJO VERTICAL SIN MARCO

Espejo rectangular de 5mm de espesor.  
Con colgadores para posición vertical.

CÓDIGO: **ESSMV+ANCHO+ALTO** (EJ: **ESSMV5090**)



Ancho Altura	40 cm	50 cm	60 cm
-----------------	-------	-------	-------

90

100

120

130

140

CUALQUIER MEDIDA INTERMEDIA SE COBRARA COMO LA INMEDIATA SUPERIOR

#### O P C I O N E S

Opción Anti-vaho € CÓDIGO: **ESSMVAV+ANCHO+ALTO** (EJ: **ESSMVAV5090**)

### ESPEJO LISO CON TRASERA

Luna 5mm. Trasera: 19mm

CÓDIGO: **ESSMT+ANCHO+ALTO** (EJ: **ESSMT6080**)



Ancho Altura	60 cm	80 cm	90 cm	100 cm	120 cm	140 cm	Medidas superiores hasta 180CM €/cm
-----------------	-------	-------	-------	--------	--------	--------	--

60

80

90

100

CUALQUIER MEDIDA INTERMEDIA SE COBRARA COMO LA INMEDIATA SUPERIOR

#### O P C I O N E S

Precios para acabado de trasera laminados y lacas Maderó. Carta RAL y Maderas +15%

Opción Anti-vaho € CÓDIGO: **ESSMTAV+ANCHO+ALTO** (EJ: **ESSMTAV6080**)

### ESPEJO CON BORDE ARENADO O PINTADO

Espejo 5mm. Anclajes reversibles. Borde arenado o pintado 5mm.  
Laca BLANCA y Laca NEGRA

CÓDIGO: **ESSMB+ANCHO+ALTO (EJ: ESSMB6080)**



Ancho Altura	60 cm	80 cm	90 cm	100 cm	120 cm	140 cm	Medidas superiores hasta 180CM €/cm
-----------------	-------	-------	-------	--------	--------	--------	---

60

80

100

CUALQUIER MEDIDA INTERMEDIA SE COBRARA COMO LA INMEDIATA SUPERIOR

### ESPEJO CÁPSULA

Espejo liso en forma de cápsula de 4mm de espesor con colgadores para posición vertical.  
Posibilidad de incorporar lámina anti-vaho.



50x90 cm      45x100 cm

ESSMC5090      ESSMC45100

#### OPCIONES

Opción Anti-vaho € CÓDIGO: **ESSMCAV+ANCHO+ALTO (EJ: ESSMCAV5090)**

### ESPEJO LISO REDONDO SIN MARCO

Espejo liso redondo de 4mm de espesor con colgadores.  
Posibilidad de incorporar lámina anti-vaho.

CÓDIGO: **ESSMRD+DIAMETRO (EJ: ESSMRD60)**



Ø30 cm	Ø40 cm	Ø60 cm	Ø70 cm	Ø80 cm	Ø90 cm	Ø100 cm	Ø120 cm
--------	--------	--------	--------	--------	--------	---------	---------

ESPEJO  
LISO

#### OPCIONES

Opción Anti-vaho € CÓDIGO: **ESSMRDAV+DIAMETRO (EJ: ESSMRDAV60)**

### ESPEJO LISO REDONDO BASE TRUNCADA SIN MARCO

Espejo liso redondo base truncada de 4mm de espesor con colgadores.  
Posibilidad de incorporar lámina anti-vaho.  
Perfil protector en base.



Espejo no compatible con el grifo tras el lavabo.  
Con lavabos de fondo 32cm el grifo tendrá que ir de lado.

L120 x H105cm

CÓDIGO: **ESSMRBT**

#### OPCIONES

Opción Anti-vaho € CÓDIGO: **ESSMRBTAV**

### ESPEJO LISO REDONDO LATERAL TRUNCADO SIN MARCO

Espejo liso redondo lateral truncado de 4mm de espesor con colgadores reversibles.  
Posibilidad de incorporar lámina anti-vaho. Perfil protector en lateral.



L80 x H90cm



L105 x H120cm

L80 x H90cm

CÓDIGO: **ESSMRLT8090**

L105 x H120cm

CÓDIGO: **ESSMRLT105120**

#### OPCIONES

Opción Anti-vaho € CÓDIGO: **ESSMRLTAV+ANCHO+ALTO**

### ESPEJO LISO REDONDO BASE Y LATERAL TRUNCADOS SIN MARCO.

Espejo liso redondo base y lateral truncado de 4mm de espesor con colgadores.  
Posibilidad de incorporar lámina anti-vaho. Perfil protector en base y lateral.



L100 x H105cm

Izquierda



CÓDIGO: **ESSMRBLTI**

Derecha



CÓDIGO: **ESSMRBLTD**

#### OPCIONES

Opción Anti-vaho € CÓDIGO: **ESSMRLTAV+IÓD**

## ESPEJOS SIN MARCO Y LUZ PERIMETRAL

### ESPEJO LISO RECTANGULAR LUZ PERIMETRAL CON DIFUSOR

Espejo 5mm. Anclajes reversibles.  
Luz 4.000k (Luz neutra)

CÓDIGO: **ESSMRLP+ANCHO+ALTO** (EJ: ESSMRLP6080)



Ancho hasta Altura	60 cm	80 cm	90 cm	100 cm	120 cm	140 cm	Medidas superiores hasta 180CM €/cm
-----------------------	-------	-------	-------	--------	--------	--------	--

60

80

90

100

CUALQUIER MEDIDA INTERMEDIA SE COBRARA COMO LA INMEDIATA SUPERIOR

#### OPCIONES

Opción Anti-vaho € CÓDIGO: **ESSMRLPAV+ANCHO+ALTO** (EJ: ESSMTAV6080)

### ESPEJO VERTICAL LUZ PERIMETRAL CON DIFUSOR

Espejo rectangular de 5mm de espesor con colgadores para posición vertical.  
Incluye difusor blanco opaco.

Luz LED de temperatura de color 4.000°K (luz neutra).

CÓDIGO: **ESSMVLP+ANCHO+ALTO** (EJ: ESSMVLP6080)



Ancho Altura	40 cm	50 cm	60 cm
-----------------	-------	-------	-------

90

100

120

130

140

CUALQUIER MEDIDA INTERMEDIA SE COBRARA COMO LA INMEDIATA SUPERIOR

#### OPCIONES

Opción Anti-vaho € CÓDIGO: **ESSMVLPAV+ANCHO+ALTO** (EJ: ESSMV6080)

### ESPEJO RECTANGULAR LUZ PERIMETRAL TEMPERATURA REGULABLE Y ANTI-VAHO

Espejo 5mm. Luz perimetral con interruptor táctil. Sistema anti-vaho  
Cambio de temperatura de color en el propio interruptor.  
Sin mando (de 3000- 6500K)



Ancho Altura	60 cm 2.730lm	80 cm 3.150lm	100 cm 3.570lm	120 cm 3.990lm
-----------------	------------------	------------------	-------------------	-------------------

**ESSMRLPIRAV60**

**ESSMRLPIRAV80**

**ESSMRLPIRAV100**

**ESSMRLPIRAV120**

80

### ESPEJO CÁPSULA LUZ PERIMETRAL CON DIFUSOR

Espejo liso en forma de cápsula de 4mm de espesor con colgadores. Incluye difusor blanco opaco.  
Luz LED de temperatura de color 4.000°K (luz neutra).



L45 H100 cm

L50 H90 cm

50x90 cm

45x100 cm

**ESSMCLP5090**

**ESSMCLP45100**

#### OPCIONES

Opción Anti-vaho € CÓDIGO: **ESSMCLPAV+ANCHO+ALTO** (EJ: ESSMCAV5090)

### ESPEJO LISO REDONDO LUZ PERIMETRAL CON DIFUSOR

Espejo liso redondo de 4mm de espesor con colgadores. Incluye difusor blanco opaco.  
Luz LED de temperatura de color 4.000°K (luz neutra).

CÓDIGO: **ESSMRDLP+DIAMETRO** (EJ: ESSMRDLP60)



Ø60 cm Ø70 cm Ø80 cm Ø90 cm Ø100 cm Ø120 cm

#### OPCIONES

Opción Anti-vaho € CÓDIGO: **ESSMRDLPAV+DIAMETRO** (EJ: ESSMRDLPAV60)

### ESPEJO REDONDO LUZ PERIMETRAL TEMPERATURA REGULABLE Y ANTI-VAHO

Espejo 4mm. Luz perimetral con interruptor táctil. Sistema anti-vaho  
Cambio de temperatura de color en el propio interruptor. Sin mando (de 3000- 6500K)



Ø60 cm  
1.000lm

Ø80 cm  
1.400lm

**ESSMRDLPIRAV60**

**ESSMRDLPIRAV80**

### ESPEJO LISO REDONDO BASE TRUNCADA LUZ PERIMETRAL CON DIFUSOR

Espejo liso redondo de 4mm de espesor con colgadores. Incluye difusor blanco opaco. Luz LED de temperatura de color 4.000°K (luz neutra). Posibilidad de lámina anti-vaho.



Espejo no compatible con el grifo tras el lavabo.  
Con lavabos de fondo 32cm el grifo tendrá que de lado.

L120 x H105cm

CÓDIGO: ESSMRBTLP

#### OPCIONES

Opción Anti-vaho € CÓDIGO: ESSMRBTLPAV

### ESPEJO LISO REDONDO LATERAL TRUNCADO LUZ PERIMETRAL CON DISUSOR

Espejo liso redondo de 4mm de espesor con colgadores reversibles. Incluye difusor blanco opaco. Luz LED de temperatura de color 4.000°K (luz neutra). Posibilidad de lámina anti-vaho.



L80 x H90cm



L105 x H120cm

L80 x H90cm

CÓDIGO: ESSMRLTLP8090

L105 x H120cm

CÓDIGO: ESSMRLTLP105120

#### OPCIONES

Opción Anti-vaho € CÓDIGO: ESSMRLTLPV+ANCHO+ALTO

### ESPEJO LISO REDONDO BASE Y LATERAL TRUNCADOS LUZ PERIMETRAL CON DIFUSOR

Espejo liso redondo de 4mm de espesor con colgadores. Incluye difusor blanco opaco. Luz LED de temperatura de color 4.000°K (luz neutra). Posibilidad de lámina anti-vaho.



L100 x H105cm

Izquierda



CÓDIGO: ESSMRBTLPI

Derecha



CÓDIGO: ESSMRBTLPD

#### OPCIONES

Opción Anti-vaho € CÓDIGO: ESSMRLTLPV+I ó D

## ESPEJOS SIN MARCO Y LUZ SUPERIOR

### ESPEJO CENIT CON APLIQUE CROMO INCORPORADO

Espejo 5mm. Trasera 19mm blanca o negra. Aplique de 80cm. 4.000K colocado centrado en espejo de 80cm y desplazada izquierda o derecha o centrado en resto de medidas. Especificar posición.

NEW



Ancho hasta Altura	80 cm	100 cm	120 cm	Medidas superiores hasta 180CM €/cm
	ESSMCF80C	ESSMCF100C ESSMCF100I ESSMCF100D	ESSMCF120C ESSMCF120I ESSMCF120D	ESSMCF180C ESSMCF180I ESSMCF180D

80 cm

#### OPCIONES

Opción Anti-vaho € CÓDIGO: ESSMCFV+ANCHO+I ó D ó C  
Trasera personalizada (lacas, maderas o laminados) 5%

### ESPEJO CIMA CON TRASERA Y CORNISA CON LUZ LACADA

Altura 80cm. Espejo con trasera 19mm y cornisa con luz lacada. 4.000k. Espejo 5mm

NEW



Ancho hasta Acabados	60 cm	80 cm	100 cm	120 cm
	ESSMCC60+COLOR	ESSMCC80+COLOR	ESSMCC100+COLOR	ESSMCC120+COLOR

Lacas Maderó

Carta NCS/RAL

#### OPCIONES

Opción Anti-vaho € CÓDIGO: ESSMCCV+ANCHO+COLOR

## ESPEJOS SIN MARCO Y LUZ FRONTAL

### ESPEJO ENCINTADO PERIMETRAL

NEW

Alto 80cm. Led 4.000K (neutra) Espejo 5mm. Trasera 19mm Laca Blanca o Laca Negra



Ancho Altura	60 cm	70 cm	80 cm	90 cm	100 cm	120 cm
	ESSMREP60LBL ESSMREP60LNE	ESSMREP70LBL ESSMREP70LNE	ESSMREP80LBL ESSMREP80LNE	ESSMREP90LBL ESSMREP90LNE	ESSMREP100LBL ESSMREP100LNE	ESSMREP120LBL ESSMREP120LNE

80 cm

CUALQUIER MEDIDA INTERMEDIA SE COBRARA COMO LA INMEDIATA SUPERIOR

#### OPCIONES

Opción anti-vaho conectado directamente a la corriente, independiente de interruptor de movimiento € CÓDIGO: **ESSMREPAV+ANCHO+ACABADO**  
 Interruptor de movimiento € CÓDIGO: **ESSMREPIM+ANCHO+ACABADO**  
 Trasera personalizada (lacas, maderas o laminados) 5%  
 No compatible con luz perimetral

### ESPEJO LINEA FLAG

NEW

Alto 90cm. LED 4.000k (neutra). Espejo 5mm.



SIN LUZ PERIMETRAL			
60 cm IZQ	60 cm DCH	80 cm IZQ	80 cm DCH
ESSMRLF60I	ESSMRLF60D	ESSMRLF80I	ESSMRLF80D

CON LUZ PERIMETRAL			
60 cm IZQ	60 cm DCH	80 cm IZQ	80 cm DCH
ESSMRLFLP60I	ESSMRLFLP60D	ESSMRLFLP80I	ESSMRLFLP80D

CUALQUIER MEDIDA INTERMEDIA SE COBRARA COMO LA INMEDIATA SUPERIOR

#### OPCIONES

Opción anti-vaho conectado directamente a la corriente, independiente de interruptor de movimiento € CÓDIGO: **ESSMRLFAV+ANCHO+MANO**  
 Interruptor de movimiento € CÓDIGO: **ESSMRLFIM+ANCHO+MANO**  
 Trasera personalizada para espejos sin luz perimetral (lacas, maderas o laminados) 5%

### ESPEJO 2 LINEAS

NEW

Alto 80cm. LED 4.000k (neutra).Espejo 5mm. 2 franjas verticales



SIN LUZ PERIMETRAL						
60 cm	70 cm	80 cm	90 cm	100 cm	120 cm	140 cm
ESSMR2L60	ESSMR2L70	ESSMR2L80	ESSMR2L90	ESSMR2L100	ESSMR2L120	ESSMR2L140

CON LUZ PERIMETRAL						
60 cm	70 cm	80 cm	90 cm	100 cm	120 cm	140 cm
ESSMR2LLP60	ESSMR2LLP70	ESSMR2LLP80	ESSMR2LLP90	ESSMR2LLP100	ESSMR2LLP120	ESSMR2LLP140

CUALQUIER MEDIDA INTERMEDIA SE COBRARA COMO LA INMEDIATA SUPERIOR

#### OPCIONES

Opción anti-vaho conectado directamente a la corriente, independiente de interruptor de movimiento € CÓDIGO: **ESSMR2LAV+ANCHO**  
 Interruptor de movimiento € CÓDIGO: **ESSMR2LIM+ANCHO**  
 Trasera personalizada para espejos sin luz perimetral (lacas, maderas o laminados) 5%

### ESPEJO 3 LINEAS

NEW

Alto 80cm. LED 4.000k (neutra). Espejo 5mm. Franjas verticales



SIN LUZ PERIMETRAL		CON LUZ PERIMETRAL	
120 cm	140 cm	120 cm	140 cm
ESSMR3L120	ESSMR3L140	ESSMR3LLP120	ESSMR3LLP140

CUALQUIER MEDIDA INTERMEDIA SE COBRARA COMO LA INMEDIATA SUPERIOR

#### OPCIONES

Opción anti-vaho conectado directamente a la corriente, independiente de interruptor de movimiento € CÓDIGO: **ESSMR3LAV+ANCHO**  
 Interruptor de movimiento € CÓDIGO: **ESSMR3LIM+ANCHO**  
 Trasera personalizada para espejos sin luz perimetral (lacas, maderas o laminados) 5%

## ESPEJOS CON MARCO

### ESPEJO KIMONO

Alto 80cm. Fondo 6cm. Espejo 4mm.

Ancho	SIN LUZ			CON LUZ SUPERIOR		
	NOGAL	LACAS MADERÓ	LACAS RAL	NOGAL	LACAS MADERÓ	LACAS RAL
60 CM	ESCMKI60MNO	ESCMKI60+COLOR	ESCMKI60LRA	ESCMKILS60MNO	ESCMKILS60+COLOR	ESCMKILS60LRA
70 CM	ESCMKI70MNO	ESCMKI70+COLOR	ESCMKI70LRA	ESCMKILS70MNO	ESCMKILS70+COLOR	ESCMKILS70LRA
80 cm	ESCMKI80MNO	ESCMKI80+COLOR	ESCMKI80LRA	ESCMKILS80MNO	ESCMKILS80+COLOR	ESCMKILS80LRA
90 cm	ESCMKI90MNO	ESCMKI90+COLOR	ESCMKI90LRA	ESCMKILS90MNO	ESCMKILS90+COLOR	ESCMKILS90LRA
100 cm	ESCMKI100MNO	ESCMKI100+COLOR	ESCMKI100LRA	ESCMKILS100MNO	ESCMKILS100+COLOR	ESCMKILS100LRA
120 cm	ESCMKI120MNO	ESCMKI120+COLOR	ESCMKI120LRA	ESCMKILS120MNO	ESCMKILS120+COLOR	ESCMKILS120LRA



#### OPCIONES

Opción anti-vaho conectado directamente a la corriente, independiente de interruptor de movimiento € CÓDIGO: **ESCMKIAV+ANCHO+ACABADO** **ESCMKILSAV+ANCHO+ACABADO**  
 Interruptor de movimiento € CÓDIGO: **ESCMKIIM+ANCHO+ACABADO** **ESCMKILSIM+ANCHO+ACABADO**

### ESPEJO RAMEN

Alto 80cm. Fondo 3cm. Espejo 4mm. CUALQUIER MEDIDA INTERMEDIA SE COBRARA COMO LA INMEDIATA SUPERIOR

NEW

Ancho hasta	SIN LUZ		
	NOGAL Y ROBLES	LACAS MADERÓ	LACAS RAL
60 cm	ESCMRA60+COLOR €	ESCMKI60+COLOR €	ESCMRA60+COLOR €
70 cm	ESCMRA70+COLOR €	ESCMRA70+COLOR €	ESCMRA70+COLOR €
80 cm	ESCMRA80+COLOR €	ESCMRA80+COLOR €	ESCMRA80+COLOR €
90 cm	ESCMRA90+COLOR €	ESCMRA90+COLOR €	ESCMRA90+COLOR €
100 cm	ESCMRA100+COLOR €	ESCMRA100+COLOR €	ESCMRA100+COLOR €
120 cm	ESCMRA120+COLOR €	ESCMRA120+COLOR €	ESCMRA120+COLOR €
140 cm	ESCMRA140+COLOR €	ESCMRA140+COLOR €	ESCMRA140+COLOR €

#### OPCIONES

Opción anti-vaho 46€  
 CÓDIGO: **ESCMRAAV+ANCHO+COLOR**



### ESPEJO RAMEN CON LINEAS LED

Alto 80cm. Fondo 3cm. Espejo 4mm. LED 4.000K CUALQUIER MEDIDA INTERMEDIA SE COBRARA COMO LA INMEDIATA SUPERIOR

NEW

#### CON 2 LINEAS LED



Ancho hasta	NOGAL Y ROBLES	LACAS MADERÓ	LACAS RAL
60 cm	ESCMRA2L60+COLOR	ESCMKI2L60+COLOR	ESCMRA2L60LRA
70 cm	ESCMRA2L70+COLOR	ESCMRA2L70+COLOR	ESCMRA2L70LRA
80 cm	ESCMRA2L80+COLOR	ESCMRA2L80+COLOR	ESCMRA2L80LRA
90 cm	ESCMRA2L90+COLOR	ESCMRA2L90+COLOR	ESCMRA2L90LRA
100 cm	ESCMRA2L100+COLOR	ESCMRA2L100+COLOR	ESCMRA2L100LR
120 cm	ESCMRA2L120+COLOR	ESCMRA2L120+COLOR	ESCMRA2L120LR
140 cm	ESCMRA2L140+COLOR	ESCMRA2L140+COLOR	ESCMRA2L140LR

#### OPCIONES

Opción anti-vaho conectado directamente a la corriente, independiente de interruptor de movimiento. € CÓDIGO: **ESCMRA2LAV+ANCHO+COLOR**  
 Interruptor de movimiento € CÓDIGO: **ESCMRA2LIM+ANCHO+COLOR**

#### CON 3 LINEAS LED



Ancho hasta	NOGAL Y ROBLES	LACAS MADERÓ	LACAS RAL
120 cm	ESCMRA3L120+COLOR	ESCMRA3L120+COLOR	ESCMRA3L120LRA
140 cm	ESCMRA3L140+COLOR	ESCMRA3L140+COLOR	ESCMRA3L140LRA

#### OPCIONES

Opción anti-vaho conectado directamente a la corriente, independiente de interruptor de movimiento. € CÓDIGO: **ESCMRA3LAV+ANCHO+COLOR**  
 Interruptor de movimiento € CÓDIGO: **ESCMRA3LIM+ANCHO+COLOR**



## ESPEJOS CAJA

### ESPEJO CAJA RECTANGULAR

Alto 80cm. Fondo 6cm. Marco DM lacado LACAS MADERÓ Y ORO



#### SIN LUZ

Ancho	60 cm	80 cm	100 cm	120 cm
	<b>ESCAR60+COLOR</b>	<b>ESCAR80+COLOR</b>	<b>ESCAR100+COLOR</b>	<b>ESCAR120+COLOR</b>

#### CON LUZ PERIMETRAL INTERIOR (Excepto color negro)

Ancho	60 cm	80 cm	100 cm	120 cm
	<b>ESCARLP60+COLOR</b>	<b>ESCARLP80+COLOR</b>	<b>ESCARLP100+COLOR</b>	<b>ESCARLP120+COLOR</b>

### ESPEJO CAJA OVAL

Fondo 6cm. Marco DM lacado LACAS MADERÓ Y ORO



**50 X 90**  
**ESCAOV5090+COLOR**

### ESPEJO CAJA OCTOGONAL

Fondo 6cm. Marco DM. lacado LACAS MADERÓ Y ORO



#### SIN LUZ

80 cm  
**ESCAOC80+COLOR**

#### CON LUZ PERIMETRAL INTERIOR (Excepto color negro)

80 cm  
**ESCAOCLP80+COLOR**

### ESPEJO CAJA REDONDO

Fondo 6cm. Marco DM lacado. LACAS MADERÓ Y ORO

**NEW**



#### SIN LUZ

Ø30 cm	Ø40 cm	Ø60 cm	Ø80 cm	Ø100 cm
<b>ESCARD30+COLOR</b>	<b>ESCARD40+COLOR</b>	<b>ESCARD60+COLOR</b>	<b>ESCARD80+COLOR</b>	<b>ESCARD100+COLOR</b>

#### CON LUZ

**NEW**

Ø80 cm	Ø100 cm
<b>ESCARDLP30+COLOR</b>	<b>ESCARDLP30+COLOR</b>

## ESPEJOS UP

### ESPEJO UP REDONDO

Estructura metálica lacada al polvo. Color negro mate. **Anclaje a pared. Tubo a techo decorativo.** Altura total 124cm



Ø 55 CM  
ESUPRD55LNM

Ø 80 CM  
ESUPRD80LNM

#### OPCIONES

Altura total personalizable +10%

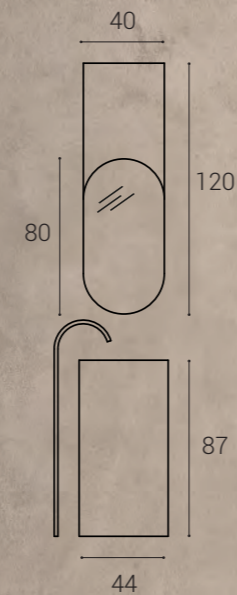

### ESPEJO UP OVALADO

Estructura metálica lacada al polvo. Color negro mate. Alto espejo 80cm. **Anclaje a pared. Barras a techo decorativo.** Altura total 124cm Ancho 40cm



40CM  
ESUPOV40LNM

#### OPCIONES

Altura total personalizable +10%

## ESPEJOS ATELIER

### ESPEJO ARCO

> ESPEJO 5MM  
 TRASERA 12MM  
 BORDE PINTADO  
 BLANCO/NEGRO  
 L 50 H 120 P 12 CM  
 RECOMENDADO PARA  
 ENCIMERA CON COPETE



### ESPEJO ARCO

Espejo 3mm con trasera lacada de 12mm. Altura 120cm Ancho 50cm



Borde de la luna pintado  
 BLANCO/NEGRO

ESATARLBLEBL  
 ESATARLNELE

ESPEJO LISO  
 Trasera BLANCO / NEGRO

ESATARLBLE  
 ESATARLNE

#### OPCIONES

Opción borde pintado.  
 Posición de apoyo o colgado.

### ESPEJO ORLA

Dimensiones 90 x 50cm. Espejo de 3mm con trasera lacada de 12mm



Borde de la luna pintado  
 BLANCO/NEGRO

ESATORLBLEBL  
 ESATORLNELE

ESPEJO LISO  
 Trasera BLANCO / NEGRO

ESATORLBLE  
 ESATORLNE

#### OPCIONES

Opción borde pintado

## CAMERINOS

### CAMERINO ORLA

Dimensiones 90 x 50cm. Fondo 12,7 Reversible  
Espejo interior. Bisagras en antracita con cierre amortiguado. Interior antracita.  
Estantes de aluminio lacado regulables en altura



Borde pintado  
NEGRO

ESPEJO LISO

CAOR90LNE

CAOR90

#### OPCIONES

Opción borde pintado.

### CAMERINO CUADRADO

Dimensiones 50 x 50cm. Fondo 17,7. Es posible unir más de uno lateralmente para alcanzar medidas superiores.  
Bisagras en antracita con cierre amortiguado. Interior antracita.  
Estante de aluminio lacado regulable en altura

NEW



50 x 50

CACU50



### CAMERINO ORLA

Borde pintado negro  
L 50 H 90 CM

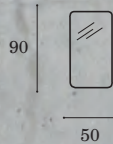

### CAMERINO MASAI

Alto 80cm. Fondo 12,5 cm. Es posible unir más de uno para alcanzar medidas superiores.  
Puertas de doble espejo laminado. Bisagras con cierre amortiguado y apertura de 110° para obtener espejo trasero.  
Interior Gris Antracita. Previsto para incorporar aplique. Es posible unir más de uno para alcanzar medidas superiores.



60 CM  
(2 Puertas)

80 CM  
(2 Puertas)

100 CM  
(3 Puertas)

CAMA60

CAMA80

CAMA100

#### OPCIONES

COSTADOS EMBELLECEDORES DE 3 mm LACAS MADERÓ

### CAMERINO RECTANGULAR

Alto 85cm. Fondo 13 cm. Espejo interior.  
 Bisagras con cierre amortiguado antracita. Interior Gris Antracita.  
 Estantes de aluminio lacados y regulables en altura. Previsto para incorporar aplique opcional.  
 Es posible unir más de uno para alcanzar medidas superiores.

NEW



Es posible unir más de uno para alcanzar medidas superiores.



50 x 85 x 13 CM  
(1 Puerta)



100 x 85 x 13 CM  
(2 Puertas)

Izquierda CAR50I  
 Derecha CAR50D

CAR100



### CAMERINO FARO

Alto 80cm. Fondo 13cm. Es posible unir más de uno para alcanzar medidas superiores.  
Puertas una cara espejo. Bisagras con cierre amortiguado. Interior Gris Antracita. Estantes regulables de aluminio.



60 CM (2 Puertas)	80 CM (2 Puertas)	100 CM (3 Puertas)
CAFA60	CAFA80	CAFA100

#### OPCIONES

Previsto para incorporar aplique



## APLIQUES

### APLIQUE LINEAL LED

VÁLIDOS PARA CAMERINO Y ESPEJO. TEMPERATURA DE LUZ 5.700K



30 CM (562lm) 8W	45 CM (757lm) 10W	80 CM (955lm) 15W	100 CM (1.270lm) 15W
APLL30	APLL45	APLL80	APLL100

### APLIQUE ECO

30 X 11,5 X 4,6 TEMPERATURA DE LUZ 6.000K. 400lm. VALIDOS PARA CAMERINO Y ESPEJO



CROMO BRILLO	NEGRO MATE
APEC30CB	APEC30NM





# LAVABOS & ENCIMERAS

*Catálogo-Tarifa*





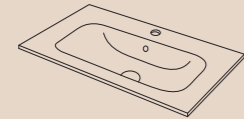



# INDICE









## ENCIMERAS PLANAS

con lavabo integrado

-  **295** Porcelana | PLANET BLANCA
-  **295** Porcelana | BÁSICA
-  **296** Porcelana | PLANET NEGRA
-  **297** Mineralmarmo-Solid | COMPACPLANE
-  **298** Solid Compacmat | MODELO POLARIS
-  **299** Solid Compacmat | MODELO VEGA
-  **299** Solid Compacmat | MODELO OSA

## 300 PORCELÁNICOS Y MÁRMOLES | ACABADOS ESTÁNDARES

-  **302** Porcelánico | ENCIMERA CON LAVABO 4 AGUAS
-  **303** Porcelánico | ENCIMERA CON LAVABO ENCASTRADO STAR
-  **303** Porcelánico | ENCIMERA CON LAVABO SEMIENCASTRADO COMET
-  **304** Mármol | ENCIMERA CON LAVABO 4 AGUAS
-  **305** Mármol | ENCIMERA CON LAVABO ENCASTRADO STAR
-  **305** Mármol | ENCIMERA CON LAVABO SEMIENCASTRADO COMET

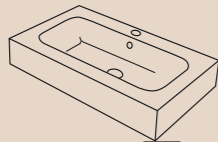









## ENCIMERAS CON FALDÓN

y lavabo integrado

-  **308** Mineralmarmo-Solid | COMPACLEAMOS
-  **309** Mineralsolid | COMPACQUADRO
-  **310** Mineralmarmo-Solid | COMPACLOUD
-  **311** Stoneacril | TRIBECA
-  **312** Solid Compacmat | MODELO POLARIS
-  **313** Solid Compacmat | MODELO VEGA
-  **313** Solid Compacmat | MODELO OSA

## 314 PORCELÁNICOS Y MÁRMOLES | ACABADOS ESTÁNDARES

-  **316** Porcelánico | ENCIMERA CON LAVABO 4 AGUAS
-  **317** Porcelánico | ENCIMERA CON LAVABO ENCASTRADO STAR
-  **317** Porcelánico | ENCIMERA CON LAVABO SEMIENCASTRADO COMET
-  **318** Mármol | ENCIMERA CON LAVABO ENCASTRADO STAR
-  **318** Mármol | ENCIMERA CON LAVABO SEMIENCASTRADO COMET
-  **319** Mármol | ENCIMERA CON LAVABO 4 AGUAS
-  **320** Mármol | ENCIMERA EIDOS
-  **322** Porcelánico | ENCIMERA EIDOS
-  **324** Mármol | ENCIMERA ÍTACA

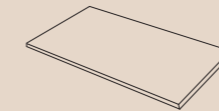

## TAPAS

-  **326** Mineralmarmo® brillo
-  **326** Mineralsolid mate
-  **326** Compacmat mate
-  **326** Porcelánicos
-  **326** Mármoles
-  **326** Laminados
-  **326** Maderas
-  **326** Lacas

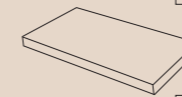

## BANCADAS

-  **327** Compacmat mate
-  **327** Porcelánicos
-  **327** Mármoles
-  **327** Laminados
-  **327** Maderas
-  **327** Lacas

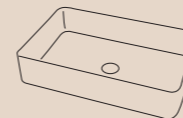

## LAVABOS SOBREENCIMERA

- 328** MAT
- 329** AIRE RECTANGULAR S
- 329** AIRE RECTANGULAR L
- 329** AIRE CIRCULAR
- 329** MUNDI
- 329** TEA
- 329** SLIM L
- 330** SLIM S
- 330** CÁPSULA
- 330** GEO | Porcelana
- 331** AQUA | Porcelana
- 331** KEPLER

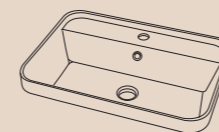

## LAVABOS SEMIENCASTRE/ENCASTRE

- 332** SEMIENCASTRE COMET
- 332** SEMIENCASTRE SKY
- 332** ENCASTRE STAR

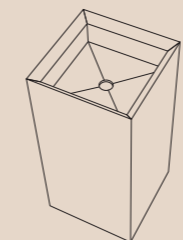

## LAVABOS PEDESTAL

- 333** SPRING | Mineralsolid
- 333** MONOLITO | Mármol
- 333** MONOLITO | Porcelánico

## COMPLEMENTOS

- 334** VÁLVULAS
- 334** TAPA PARA LAVABO A 4 AGUAS
- 335** SIFONES
- 335** SOPORTES



## BAÑERAS

- 336** REDONDA
- 336** AURA
- 336** BRITT
- 336** OVAL | OVAL PLUS



## DUCHAS

- 337** PLATOS DE DUCHA
- 338** PLATO DUCHA TAKI
- 340** PLATO DUCHA FALL
- 342** PLATO DUCHA FOSS

## ANEXO MATERIALES

- 344** PORCELÁNICOS | Grupos
- 347** PIEDRAS | Grupos
- 348** LACAS
- 350** LAMINADOS | Grupos
- 352** MADERAS

## DESCRIPCIÓN ICONOS

-  DISPONIBLE EN MODELOS ANCHOS ESTÁNDARES
-  DISPONIBLE EN MODELOS AJUSTABLES AL CENTÍMETRO POR CORTE
-  DISPONIBLE EN CUALQUIER DIMENSIÓN, MODELOS TOTALMENTE PERSONALIZABLES

## INDICE ENCIMERAS PLANAS

con lavabo integrado

### ESTÁNDARES

STD



**PLANET BLANCA** > P. 295  
Porcelana Cerámica



**BÁSICA** > P. 295  
Porcelana Cerámica



**PLANET NEGRA** > P. 296  
Mineralmarmo®



**COMPACPLANE** > P. 297  
Mineralmarmo® Brillo  
Mineralsolid® Mate

### PERSONALIZABLES



**LAVABO POLARIS** > P. 298  
Solid Compacmat



**LAVABO VEGA** > P. 299  
Solid Compacmat



**LAVABO OSA** > P. 299  
Solid Compacmat

### PORCELÁNICOS



**ENCIMERA PORCELÁNICA** > P. 302  
**CON LAVABO 4 AGUAS**  
Porcelánico



**ENCIMERA PORCELÁNICA** > P. 303  
**CON LAVABO STAR ENCASTRADO**  
Porcelánico + Lavabo Star



**ENCIMERA PORCELÁNICA** > P. 303  
**CON LAVABO COMET SEMIENCASTRADO**  
Porcelánico + Lavabo Comet

### MÁRMOL



**ENCIMERA DE MÁRMOL** > P. 304  
**CON LAVABO 4 AGUAS**  
Mármol



**ENCIMERA DE MÁRMOL** > P. 305  
**CON LAVABO STAR ENCASTRADO**  
Mármol + Lavabo Star



**ENCIMERA DE MÁRMOL** > P. 305  
**CON LAVABO COMET SEMIENCASTRADO**  
Mármol + Lavabo Comet

ESPECIFICACIONES

MATERIAL

Porcelana Cerámica

ACABADOS

Brillo

PERSONALIZACIÓN

Estándares

REBOSADERO

Incluido

COLOCACIÓN

Sobre mueble

TALADRO

LLeva 1 taladro de grifo incluido por seno.

COMPATIBILIDAD

Leo (sólo válido Modelo Planet), Cotton, Évora, Kimono

NOTA: LA CERAMICA ES UN MATERIAL CON TOLERANCIAS ALTAS

PLANET BLANCA

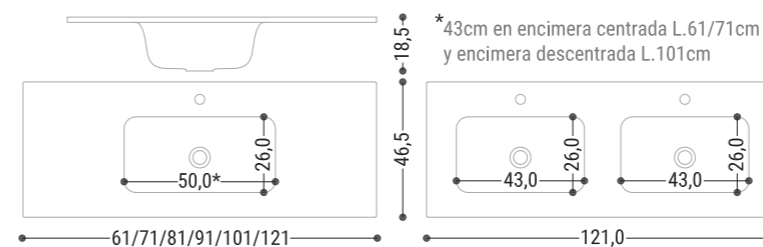

BÁSICA

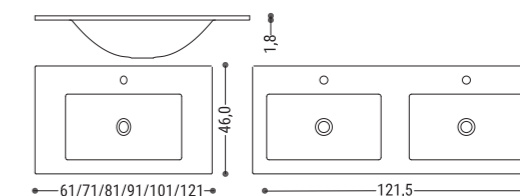

PRECIOS MODELOS ESTÁNDARES

ANCHO (CM)	CÓDIGO	PVP
CENTRADO		
61	ENPLPL60CBBC	
71	ENPLPL70CBBC	
81	ENPLPL80CBBC	
91	ENPLPL90CBBC	
101	ENPLPL100CBBC	
121	ENPLPL120CBBC	
DOBLE		
121	ENPLPL120CBB2L	
DESCENTRADO IZQUIERDA		
101	ENPLPL100CBBI	
SENO PARA M70		
121	ENPLPL120CBBC	
SENO PARA M80		

PRECIOS MODELOS ESTÁNDARES

ANCHO (CM)	CÓDIGO	PVP
CENTRADO		
61	ENPLBA60CBBC	
71	ENPLBA70CBBC	
81	ENPLBA80CBBC	
91	ENPLBA90CBBC	
101	ENPLBA100CBBC	
121	ENPLBA120CBBC	
DOBLE		
121	ENPLBA120CBB2L	

## ENCIMERAS

### PLANET NEGRA | ENCIMERAS PLANAS CON LAVABO INTEGRADO CERÁMICA STD



NOTA: LA CERAMICA ES UN MATERIAL CON TOLERANCIAS ALTAS

NEW

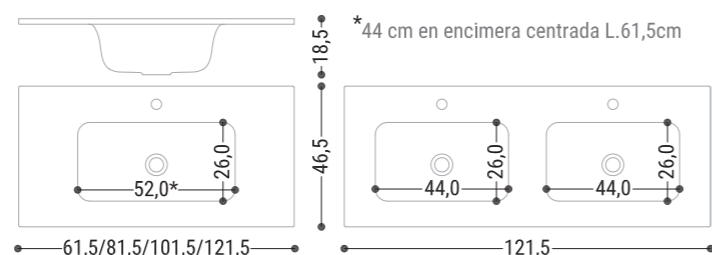

#### ESPECIFICACIONES

##### MATERIAL

Porcelana Cerámica

##### ACABADOS

Mate

##### PERSONALIZACIÓN

Estándares

##### REBOSADERO

Incluido (cromo)

##### COLOCACIÓN

Sobre mueble

##### TALADRO

Lleva 1 taladro de grifo incluido por seno.

##### COMPATIBILIDAD

Leo, Cotton, Évora, Kimono.

#### PRECIOS MODELOS ESTÁNDARES

##### CENTRADO

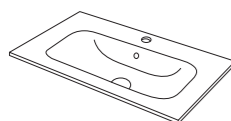

##### DESPLAZADO

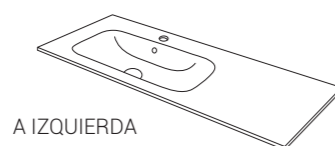

##### DOBLE POZA

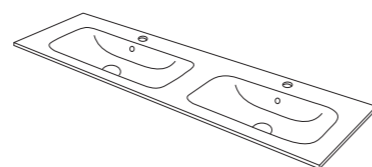

#### MATE

ANCHO (CM)	CÓDIGO	PVP	ANCHO (CM)	CÓDIGO	PVP	ANCHO (CM)	CÓDIGO	PVP
61	ENPLPL60CNMC		121	ENPLPL120CNMI		121	ENPLPL120CNM2L	
81	ENPLPL80CNMC		SENO PARA M80			SENO PARA M60		
101	ENPLPL100CNMC							
121	ENPLPL120CNMC							

### COMPACPLANE | ENCIMERAS PLANAS CON LAVABO INTEGRADO

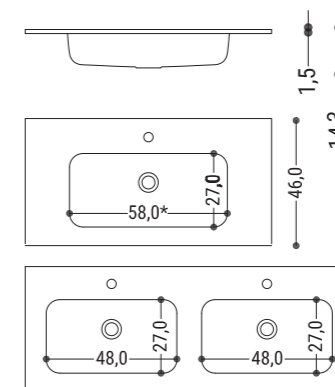

#### \* 48CM en:

- Centrado de 60,5cm de ancho
- Desplazado con seno para módulo de 60cm
- Doble de 120cm de ancho con módulo de M60 bajo seno

#### ESPECIFICACIONES

##### MATERIAL

Mineralmarmo®

Mineralsolid®

##### ACABADOS

Brillo

Mate

##### PERSONALIZACIÓN

Estándares

##### REBOSADERO

Incluido

##### COLOCACIÓN

Sobre mueble

##### TALADRO

Por defecto lleva 1 taladro de grifo incluido por seno.

Para encimeras sin taladro consultar plazo y precio.

##### COMPATIBILIDAD

Leo, Cotton, Évora.

#### PRECIOS MODELOS ESTÁNDARES

##### CENTRADO

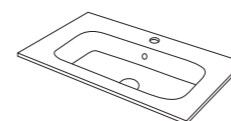

##### DESPLAZADO

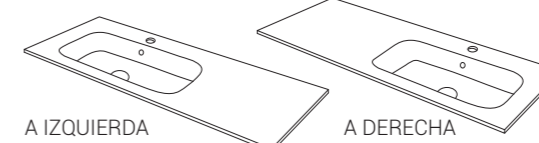

##### DOBLE POZA

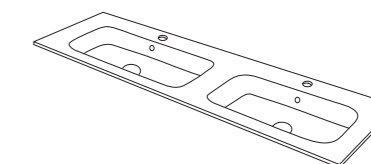

#### BRILLO

ANCHO (CM)	CÓDIGO	PVP	ANCHO (CM)	SENO PARA MÓDULO	CÓDIGO	PVP	ANCHO (CM)	CÓDIGO	PVP
60,5	ENPLCP60MMBBC		80,5	M60	ENPLCP80MMBB+I o D		120,5	ENPLCP120MMBB2L	
70,5	ENPLCP70MMBBC		90,5	M60	ENPLCP90MMBB+I o D		140,5	ENPLCP140MMBB2L	
80,5	ENPLCP780MMBBC		100,5	M60	ENPLCP100MMBB+I o D		160,5	ENPLCP160MMBB2L	
90,5	ENPLCP90MMBBC		120,5	M60	ENPLCP12060MMBB+I o D		180,5	ENPLCP180MMBB2L	
100,5	ENPLCP100MMBBC		120,5	M80	ENPLCP12080MMBB+I o D				
120,5	ENPLCP120MMBBC		140,5	M70	ENPLCP140MMBB+I o D				
200,5	ENPLCP200MMBBC		160,5	M80	ENPLCP160MMBB+I o D				
			180,5	M90	ENPLCP180MMBB+I o D				

#### MATE

ANCHO (CM)	CÓDIGO	PVP	ANCHO (CM)	SENO PARA MÓDULO	CÓDIGO	PVP	ANCHO (CM)	CÓDIGO	PVP
60,5	ENPLCP60MSBMC		80,5	M60	ENPLCP80MSBM+I o D		120,5	ENPLCP120MSBM2L	
70,5	ENPLCP70MSBMC		90,5	M60	ENPLCP90MSBM+I o D		140,5	ENPLCP140MSBM2L	
80,5	ENPLCP780MSBMC		100,5	M60	ENPLCP100MSBM+I o D		160,5	ENPLCP160MSBM2L	
90,5	ENPLCP90MSBMC		120,5	M60	ENPLCP12060MSBM+I o D		180,5	ENPLCP180MSBM2L	
100,5	ENPLCP100MSBMC		120,5	M80	ENPLCP12080MSBM+I o D				
120,5	ENPLCP120MSBMC		140,5	M70	ENPLCP140MSBM+I o D				
200,5	ENPLCP200MSBMC		160,5	M80	ENPLCP160MSBM+I o D				
			180,5	M90	ENPLCP180MSBM+I o D				

# PERSONALIZA TU ENCIMERA

SOLID COMPACMAT CON 3 PROPUESTAS DE LAVABO PERSONALIZABLE 

ELIGE EN 5 PASOS

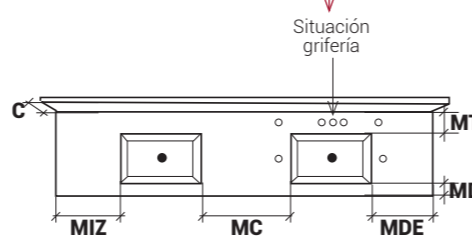
<b>1</b>	<b>ESPESOR FALDÓN</b>	<b>2</b>	<b>MEDIDA SENO</b>	<b>3</b>	<b>NÚMERO Y UBICACIÓN SENO</b>	<b>4</b>	<b>MEDIDAS ENCIMERA</b>	<b>5</b>	<b>SITUACIÓN GRIFERÍA</b>
<b>PLANA</b> Espesor de 1,2mm <b>CON FALDÓN</b> Ver página 110		<b>42X28 cm</b> Polaris <b>65x30 cm</b> Osa <b>100x35 cm</b> Celeste		<b>1 SENO</b> Centrado Desplazado Izqu. Desplazado Dcha. <b>2 SENOS</b>		<b>A</b> Ancho a medida <b>F</b> Fondo a medida <b>C</b> Altura de copete <b>MT</b> Meseta trasera <b>MD</b> Meseta delantera <b>MIZ</b> Meseta izquierda <b>MDE</b> Meseta derecha <b>MC</b> Meseta central	<b>TRASERA</b> <b>LATERAL</b> Izda/Dcha <b>ANGULAR</b> Izda/Dcha <b>MURAL</b> U en copete		

De no indicarse lo contrario en el pedido:  
- El seno será centrado  
- El fondo será de 46cm  
- La situación de la grifería sería trasera y centrada al seno

## LAVABO POLARIS

SOLID COMPACMAT

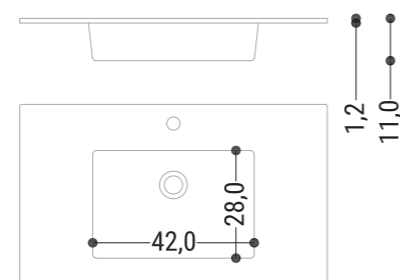

### ESPECIFICACIONES

<b>MATERIAL</b> Solid Compacmat	<b>REBOSADERO</b> No posee
<b>ACABADOS</b> Mate	<b>COLOCACIÓN</b> Sobre mueble
<b>PERSONALIZACIÓN</b> Personalizables	<b>TALADRO</b> Por defecto, uno por seno

### PRECIOS

DE NO INDICAR OTRA COSA, SE FABRICARÁ CON FONDO 46CM  
Precios de encimera sobre mueble. No incluye soportes a pared.

ANCHO (CM)	CÓDIGO	1 SENO	CÓDIGO	2 SENOS	CÓDIGO	COPETE
HASTA		FONDO HASTA 50 CM ESPESOR DE 12MM		FONDO HASTA 50 CM ESPESOR DE 12MM		ALTO HASTA 30CM
60,5	ENLPO60SCBM				ENCP60SCBM	
70,5	ENLPO70SCBM				ENCP70SCBM	
80,5	ENLPO80SCBM				ENCP80SCBM	
90,5	ENLPO90SCBM				ENCP90SCBM	
100,5	ENLPO100SCBM				ENCP100SCBM	
120,5	ENLPO120SCBM				ENCP120SCBM	
140,5	ENLPO140SCBM		ENLPO140SCBM2L		ENCP140SCBM	
160,5	ENLPO160SCBM		ENLPO160SCBM2L		ENCP160SCBM	
180,5	ENLPO180SCBM		ENLPO180SCBM2L		ENCP180SCBM	
200,5	ENLPO200SCBM		ENLPO200SCBM2L		ENCP200SCBM	

## LAVABO VEGA

SOLID COMPACMAT

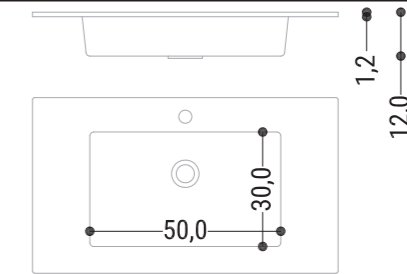

### ESPECIFICACIONES

<b>MATERIAL</b> Solid Compacmat	<b>REBOSADERO</b> No posee	<b>PLAZO DE ENTREGA</b> 20 DÍAS
<b>ACABADOS</b> Mate	<b>COLOCACIÓN</b> Sobre mueble	<b>PERSONALIZACIÓN</b> Personalizables
		<b>TALADRO</b> Por defecto, uno por seno

ANCHO (CM)	CÓDIGO	1 SENO	CÓDIGO	2 SENOS	CÓDIGO	COPETE
HASTA		FONDO HASTA 50 CM ESPESOR DE 12MM		FONDO HASTA 50 CM ESPESOR DE 12MM		ALTO HASTA 30CM
70,5	ENPLVG70SCBM				ENCP70SCBM	
80,5	ENPLVG80SCBM				ENCP80SCBM	
90,5	ENPLVG90SCBM				ENCP90SCBM	
100,5	ENPLVG100SCBM				ENCP100SCBM	
120,5	ENPLVG120SCBM				ENCP120SCBM	
140,5	ENPLVG140SCBM		ENPLVG140SCBM2L		ENCP140SCBM	
160,5	ENPLVG160SCBM		ENPLVG160SCBM2L		ENCP160SCBM	
180,5	ENPLVG180SCBM		ENPLVG180SCBM2L		ENCP180SCBM	
200,5	ENPLVG200SCBM		ENPLVG200SCBM2L		ENCP200SCBM	

### PRECIOS

DE NO INDICAR OTRA COSA, SE FABRICARÁ CON FONDO 46CM  
Precios de encimera sobre mueble. No incluye soportes a pared.

## LAVABO OSA

SOLID COMPACMAT

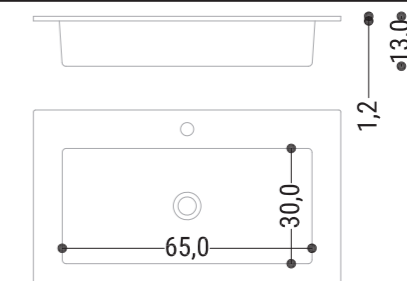

### ESPECIFICACIONES

<b>MATERIAL</b> Solid Compacmat	<b>REBOSADERO</b> No posee	<b>PLAZO DE ENTREGA</b> 20 DÍAS
<b>ACABADOS</b> Mate	<b>COLOCACIÓN</b> Sobre mueble	<b>PERSONALIZACIÓN</b> Personalizables
		<b>TALADRO</b> Por defecto, uno por seno

ANCHO (CM)	CÓDIGO	1 SENO	CÓDIGO	2 SENOS	CÓDIGO	COPETE
HASTA		FONDO HASTA 50 CM ESPESOR DE 12MM		FONDO HASTA 50 CM ESPESOR DE 12MM		ALTO HASTA 30CM
80,5	ENPLOS80SCBM				ENCP80SCBM	
90,5	ENPLOS90SCBM				ENCP90SCBM	
100,5	ENPLOS100SCBM				ENCP100SCBM	
120,5	ENPLOS120SCBM				ENCP120SCBM	
140,5	ENPLOS140SCBM				ENCP140SCBM	
160,5	ENPLOS160SCBM		ENPLOS160SCBM2L		ENCP160SCBM	
180,5	ENPLOS180SCBM		ENPLOS180SCBM2L		ENCP180SCBM	
200,5	ENPLOS200SCBM		ENPLOS200SCBM2L		ENCP200SCBM	

### PRECIOS

DE NO INDICAR OTRA COSA, SE FABRICARÁ CON FONDO 46CM  
Precios de encimera sobre mueble. No incluye soportes a pared.

## PORCELÁNICOS Y MÁRMOLES

El grupo Maderó Atelier cuenta con una planta especializada en la transformación y comercialización de piedras naturales tales como mármoles, granitos, cuarcitas, calizas; así como porcelánicos de gran formato, resinas de cuarzo y sintéticos. Dotados de maquinaria de alta precisión y un equipo técnico caracterizado por su experiencia y su capacidad de "Saber Hacer" aportando soluciones innovadoras y técnicas, tanto en el desarrollo de mobiliario de baño (encimeras, forrado de mobiliario, revestimientos de paredes y suelos, etc.), como en grandes proyectos de Contract.

### PORCELÁNICOS GRUPO 1



**PORCELÁNICO**  
ISEO GRIS ABUJARDADO

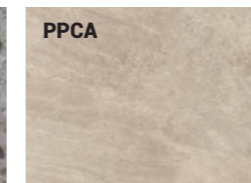

**PORCELÁNICO**  
PETRA CREMA ABUJARDADO



**PORCELÁNICO**  
GEO GRIS ABUJARDADO



**PORCELÁNICO**  
VINT GRIS NATURAL

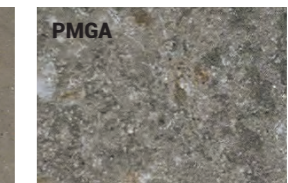

**PORCELÁNICO**  
METEORA GRIS ABUJARDADO

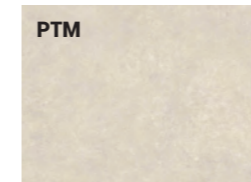

**PORCELÁNICO**  
TERRA DI MATERA

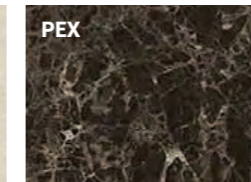

**PORCELÁNICO**  
EMPERADOR EXTRA

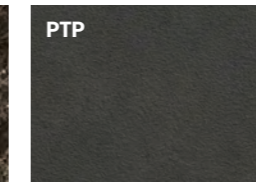

**PORCELÁNICO**  
TERRA DI POMPEI

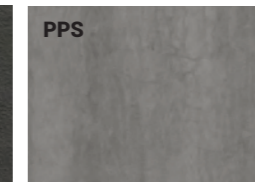

**PORCELÁNICO**  
PIETRA DI SAVOIA



**PORCELÁNICO**  
UMBRA MARRÓN ABUJARDADO

### PORCELÁNICOS GRUPO 2



**PORCELÁNICO**  
TOUCHÉ SUPER BLANCO

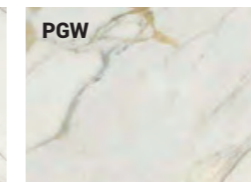

**PORCELÁNICO**  
GOLDEN WHITE



**PORCELÁNICO**  
KELYA



**PORCELÁNICO**  
STORN NEGRO NATURAL

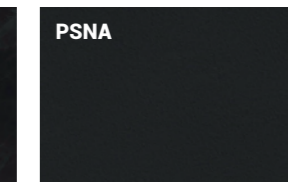

**PORCELÁNICO**  
SILK NEGRO ABUJARDADO

### PIEDRA GRUPO 1



**MÁRMOL**  
BELGIAN BLUE

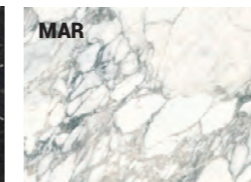

**MÁRMOL**  
ARABESCATO

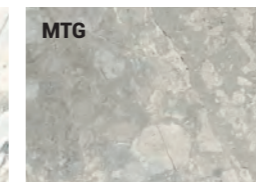

**MÁRMOL**  
TUNDRA GREY

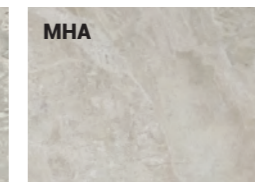

**MÁRMOL**  
HERMITAGE APOMAZADO 2CM

### PIEDRA GRUPO 2

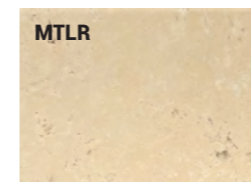

**MÁRMOL**  
TRAVERTINO CREMA CORTADO A LEY RESINADO

Los mármoles son productos naturales, sujetos a variaciones de tonalidad y veta.

Además, pueden sufrir un envejecimiento natural por el uso y verse afectados por productos de limpieza agresivos.

Se recomienda solo limpiadores neutros

## LA SASTRERÍA

de Maderó Atelier

Al ser fabricantes de muebles de baño y transformadores especializados de materiales pétreos, podemos ofrecer a nuestros clientes productos totalmente adaptados a sus necesidades:

*Cambiar en tamaño del seno, modificar la situación del mismo en la encimera, realizar cajeados por columnas, ubicar la grifería al gusto, realizar fondos reducidos y*

*extra grandes, etc. son algunas de las muchas cosas que podemos hacer por nuestros clientes.*

Además, realizamos Proyectos Contract y de Retail, llevando a cabo cualquier diseño prescripto por proyectos, arquitectos, interioristas y diseñadores.

### ¿QUÉ ES EL PORCELÁNICO?

El porcelánico es una piedra sintetizada, compactada a alta presión y compuesta de mezclas muy homogéneas de polvo minerales puros (granito, vidrio y óxidos). Sus características técnicas lo convierten en un material de elevada resistencia, apto tanto para interiores como para exteriores, además de ser idóneo para espacios donde la higiene es primordial debido a su nula porosidad.

### ¿QUÉ ES EL MÁRMOL?

El mármol es un producto extraído directamente de la naturaleza y por ello está sujeto a alteraciones cromáticas (color, tono, etc.) y variaciones en las vetas, que realzan aún más la belleza natural del producto. En nuestra selección de acabados proponemos una serie de mármoles estándares, pero poseemos además un variado stock de diferentes mármoles y piedras.

No duden solicitarnos presupuesto de cualquier acabado a [comercial@madero.es](mailto:comercial@madero.es)



SOMOS ESPECIALISTAS en transformación, manipulación y comercialización de productos pétreos y sus derivados.  
OTROS MÁRMOLES o PORCELÁNICOS CONSULTAR LAVABOS Y ENCIMERAS-301

## ENCIMERA PORCELÁNICA CON LAVABO 4 AGUAS

ENCIMERAS PLANAS Y LAVABO INTEGRADO

PORCELÁNICO 

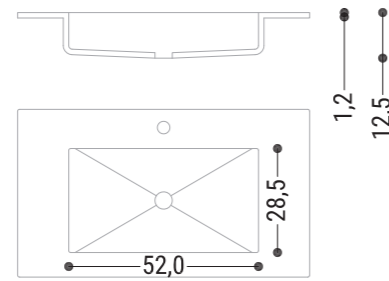

\* 42CM en:

- Centrado de 60,5cm de ancho
- Doble de 120,5cm de ancho
- Descentrado para módulo de 60cm

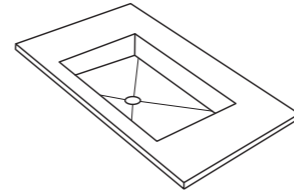

### ESPECIFICACIONES

#### MATERIAL

Porcelánico

#### ACABADOS

Porcelánicos

#### PERSONALIZACIÓN

Personalizables

#### COLOCACIÓN

Sobre mueble

#### TALADRO

Según petición

#### COMPATIBILIDAD

Leo, Cotton, Évora.

### PRECIOS

DISPONIBLE EN MODELOS PERSONALIZABLES

Tablas de precios para acabados estándares y senos de medida estándar (senos personalizados CONSULTAR).

De no indicar lo contrario, se fabricarán de medidas estándares 46 cm de fondo.

Envíanos un correo para personalizar desde el tamaño del seno, así como

su situación en la encimera, cajeados por pilares, ubicación de la grifería, número de desagües, tipo de porcelánico etc.

### MODELO ECO

Uniones a tope  
Canto superior visto  
Encimera sobrepuesta a lavabo



4 AGUAS MOD. ECO	1 SENO ENPLECO+medida+acabado+posición		2 SENOS ENPLECO+medida+acabado+2L		COPETE ENCP+medida+acabado	
	FONDO HASTA 55 CM		FONDO HASTA 55 CM		ALTO HASTA 30CM	
ANCHO (CM) HASTA	GRUPO 1	GRUPO 2	GRUPO 1	GRUPO 2	GRUPO 1	GRUPO 2
60,5						
70,5						
80,5						
90,5						
100,5						
120,5						
140,5						
160,5						
180,5						
200,5						

### MODELO LUXURY

Uniones ingleteadas a 45°  
Continuidad de vetas  
Visualmente bloque macizo



4 AGUAS MOD. ECO	1 SENO ENPLLUX+medida+acabado+posición		2 SENOS ENPLLUX+medida+acabado+2L		COPETE ENCP+medida+acabado	
	FONDO HASTA 55 CM		FONDO HASTA 55 CM		ALTO HASTA 30CM	
ANCHO (CM) HASTA	GRUPO 1	GRUPO 2	GRUPO 1	GRUPO 2	GRUPO 1	GRUPO 2
60,5						
70,5						
80,5						
90,5						
100,5						
120,5						
140,5						
160,5						
180,5						
200,5						

## ENCIMERA PORCELÁNICA CON LAVABO ENCASTRADO STAR

ENCIMERAS PLANAS Y LAVABO INTEGRADO

PORCELÁNICO 



INCLUYE LAVABO

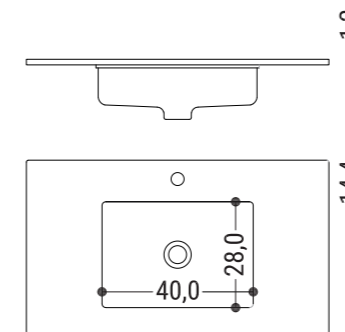

ANCHO (CM) HASTA	1 SENO ENPLST+medida+acabado+posición		2 SENOS ENPLST+medida+acabado+2L		COPETE ENCP+medida+acabado	
	FONDO HASTA 55 CM		FONDO HASTA 55 CM		ALTO HASTA 30CM	
	GRUPO 1	GRUPO 2	GRUPO 1	GRUPO 2	GRUPO 1	GRUPO 2
60,5						
70,5						
80,5						
90,5						
100,5						
120,5						
140,5						
160,5						
180,5						
200,5						

### ESPECIFICACIONES

#### MATERIAL

Encimera: Porcelánico

Lavabo: Solid surface®

#### ACABADOS

Porcelánicos  
Lavabo en mate

#### PERSONALIZACIÓN

Personalizables

#### REBOSADERO

No posee

#### COLOCACIÓN

Sobre mueble

#### TALADRO

Según petición

#### COMPATIBILIDAD

Leo (grifo a pared), Cotton,  
Évora, Velvet.

PRECIOS > DISPONIBLE EN MODELOS PERSONALIZABLES

## ENCIMERA PORCELÁNICA CON LAVABO SEMIENCASTRADO COMET

ENCIMERAS PLANAS Y LAVABO INTEGRADO

PORCELÁNICO 



INCLUYE LAVABO

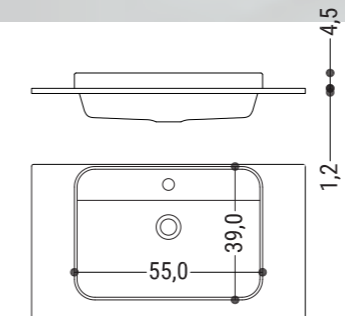

ANCHO (CM) HASTA	1 SENO ENPLCO+medida+acabado+posición		2 SENOS ENPLCO+medida+acabado+2L		COPETE ENCP+medida+acabado	
	FONDO HASTA 55 CM		FONDO HASTA 55 CM		ALTO HASTA 30CM	
	GRUPO 1	GRUPO 2	GRUPO 1	GRUPO 2	GRUPO 1	GRUPO 2
60,5						
70,5						
80,5						
90,5						
100,5						
120,5						
140,5						
160,5						
180,5						
200,5						

### ESPECIFICACIONES

#### MATERIAL

Encimera: Porcelánico

Lavabo: Mineralsolid®

#### ACABADOS

Porcelánicos  
Lavabo en mate

#### PERSONALIZACIÓN

Personalizables

#### REBOSADERO

Incluido

#### COLOCACIÓN

Sobre mueble

#### TALADRO

Incluido en lavabo

#### COMPATIBILIDAD

Leo, Cotton, Évora,  
Velvet.

PRECIOS > DISPONIBLE EN MODELOS PERSONALIZABLES

### PRECIOS

Tablas de precios para encimeras con acabados porcelánicos estándares y seno de medidas estándares.

De no indicar lo contrario, se fabricarán de medidas estándares 46 cm de fondo.

Envíanos un correo para personalizar desde la situación del seno en la encimera, realizar cajeados por pilares, seleccionar otro porcelánico fuera de tarifa etc.

## ENCIMERA MÁRMOL CON LAVABO 4 AGUAS

ENCIMERAS PLANAS Y LAVABO INTEGRADO

MÁRMOL

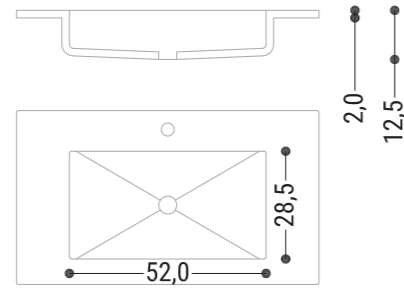

\* 42CM en:

- Centrado de 60,5cm de ancho
- Doble de 120,5cm de ancho
- Descentrado para módulo de 60cm

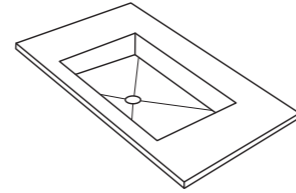

### ESPECIFICACIONES

#### MATERIAL

Mármol

#### ACABADOS

Acabados estándares en mármol

#### PERSONALIZACIÓN

Personalizables

#### REBOSADERO

No posee

#### COLOCACIÓN

Sobre mueble

#### TALADRO

Según petición

#### COMPATIBILIDAD

Leo, Cotton, Évora, Velvet.

### PRECIOS

DISPONIBLE EN MODELOS PERSONALIZABLES

Tablas de precios para acabados estándares y senos de medida estándar (senos personalizados CONSULTAR).

De no indicar lo contrario, se fabricarán de medidas estándares 46 cm de fondo.

Envíanos un correo para personalizar desde el tamaño del seno, así como

su situación en la encimera, cajeados por pilares, ubicación de la grifería, número de desagües, tipo de mármol etc.

### MODELO ECO

Uniones a tope

Canto superior visto

Encimera sobrepuesta a lavabo

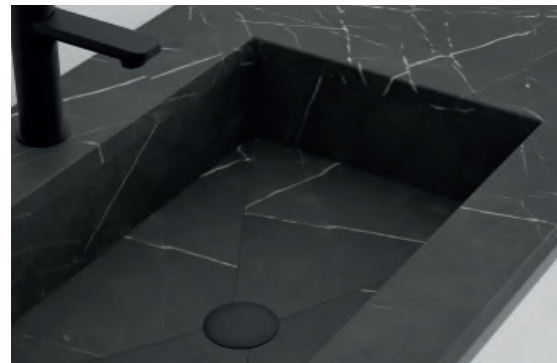

4 AGUAS MOD. ECO	1 SENO ENPLECO+medida+acabado+posición		2 SENOS ENPLECO+medida+acabado+2L		COPETE ENCP+medida+acabado	
	FONDO HASTA 55 CM		FONDO HASTA 55 CM		ALTO HASTA 30CM	
ANCHO (CM) HASTA	GRUPO 1	GRUPO 2	GRUPO 1	GRUPO 2	GRUPO 1	GRUPO 2
60,5						
70,5						
80,5						
90,5						
100,5						
120,5						
140,5						
160,5						
180,5						
200,5						

### MODELO LUXURY

Uniones ingleteadas a 45°

Continuidad de vetas

Visualmente bloque macizo



4 AGUAS MOD. ECO	1 SENO ENPLLUX+medida+acabado+posición		2 SENOS ENPLLUX+medida+acabado+2L		COPETE ENCP+medida+acabado	
	FONDO HASTA 55 CM		FONDO HASTA 55 CM		ALTO HASTA 30CM	
ANCHO (CM) HASTA	GRUPO 1	GRUPO 2	GRUPO 1	GRUPO 2	GRUPO 1	GRUPO 2
60,5						
70,5						
80,5						
90,5						
100,5						
120,5						
140,5						
160,5						
180,5						
200,5						

## ENCIMERA MÁRMOL CON LAVABO ENCASTRADO STAR

ENCIMERAS PLANAS Y LAVABO INTEGRADO

MÁRMOL



INCLUYE LAVABO

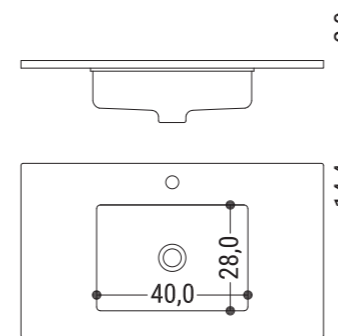

ANCHO (CM) HASTA	1 SENO ENPLST+medida+acabado+posición		2 SENOS ENPLST+medida+acabado+2L		COPETE ENCP+medida+acabado	
	FONDO HASTA 55 CM		FONDO HASTA 55 CM		ALTO HASTA 30CM	
	GRUPO 1	GRUPO 2	GRUPO 1	GRUPO 2	GRUPO 1	GRUPO 2
60,5						
70,5						
80,5						
90,5						
100,5						
120,5						
140,5						
160,5						
180,5						
200,5						

### ESPECIFICACIONES

#### MATERIAL

Encimera: Mármol

Lavabo: Solid Surface®

#### ACABADOS

Mármoles

Lavabo en mate

#### PERSONALIZACIÓN

Personalizables

#### REBOSADERO

No posee

#### COLOCACIÓN

Sobre mueble

#### TALADRO

Según petición

#### COMPATIBILIDAD

Leo (grifo a pared), Cotton, Évora, Velvet.

PRECIOS > DISPONIBLE EN MODELOS PERSONALIZABLES

## ENCIMERA MÁRMOL CON LAVABO SEMIENCASTRADO COMET

ENCIMERAS PLANAS Y LAVABO INTEGRADO

MÁRMOL



INCLUYE LAVABO

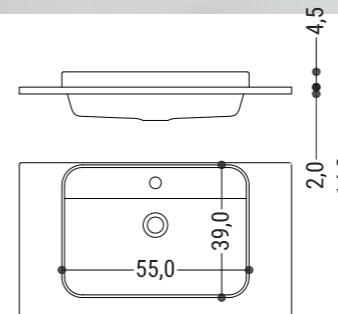

ANCHO (CM) HASTA	1 SENO ENPLCO+medida+acabado+posición		2 SENOS ENPLCO+medida+acabado+2L		COPETE ENCP+medida+acabado	
	FONDO HASTA 55 CM		FONDO HASTA 55 CM		ALTO HASTA 30CM	
	GRUPO 1	GRUPO 2	GRUPO 1	GRUPO 2	GRUPO 1	GRUPO 2
60,5						
70,5						
80,5						
90,5						
100,5						
120,5						
140,5						
160,5						
180,5						
200,5						

### ESPECIFICACIONES

#### MATERIAL

Encimera: Mármol

Lavabo: Mineralsolid® (mate)

Mineralmarmo® (brillo)

#### ACABADOS

Mármol

Lavabo en mate/brillo

#### PERSONALIZACIÓN

Personalizables

#### REBOSADERO

Incluido

#### COLOCACIÓN

Sobre mueble

#### TALADRO

Incluido en lavabo

#### COMPATIBILIDAD

Leo, Cotton, Évora, Velvet.

PRECIOS > DISPONIBLE EN MODELOS PERSONALIZABLES

### PRECIOS

Tablas de precios para encimeras con acabados porcelánicos estándares y seno de medidas estándares.

De no indicar lo contrario, se fabricarán de medidas estándares 46 cm de fondo.

Envíanos un correo para personalizar desde la situación del seno en la encimera, realizar cajeados por pilares, seleccionar otro mármol fuera de tarifa etc.



# INDICE ENCIMERAS CON FALDÓN

y lavabo integrado

## ESTÁNDARES

## PERSONALIZABLES

STD



**COMPACLEMOS > P. 308**  
Mineralmarmo® brillo | Mineralsolid® mate



**COMMPACQUADRO > P. 309**  
Mineralsolid® mate



**COMPACLOUD > P. 310**  
Mineralmarmo® brillo | Mineralsolid® mate



**TRIBECA > P. 311**  
Stoneacril®



**LAVABO POLARIS > P. 312**  
Solid Compacmat



**LAVABO VEGA > P. 313**  
Solid Compacmat



**LAVABO OSA > P. 313**  
Solid Compacmat

## PERSONALIZABLES PORCELÁNICOS

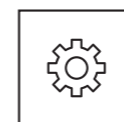

**ENCIMERA PORCELÁNICA > P. 316**  
CON LAVABO 4 AGUAS  
Porcelánico



**ENCIMERA PORCELÁNICA > P. 317**  
CON LAVABO STAR ENCASTRADO  
Porcelánico + Lavabo Star



**ENCIMERA DE PORCELÁNICO > P. 317**  
CON LAVABO COMET SEMIENCASTRADO  
Porcelánico + Lavabo Comet



**EIDOS PORCELÁNICA > P. 322**

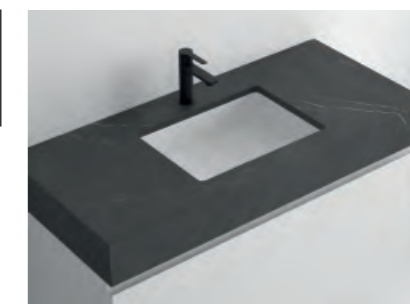

**ENCIMERA DE MÁRMOL > P. 318**  
CON LAVABO STAR ENCASTRADO  
Mármol + Lavabo Star



**ENCIMERA DE MÁRMOL > P. 318**  
CON LAVABO COMET SEMIENCASTRADO  
Mármol + Lavabo Comet



**ENCIMERA DE MÁRMOL > P. 319**  
CON LAVABO 4 AGUAS  
Mármol



**EIDOS DE MÁRMOL > P. 320**



**ÍTACA DE MÁRMOL > P. 324**

**COMPACLE MOS | ENCIMERAS CON FALDÓN Y LAVABO INTEGRADO ESTÁNDARES STD**

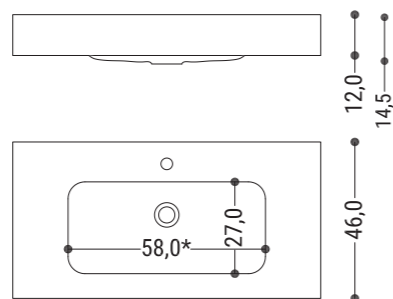

- \* 48CM en:**
- Centrado de 60,5cm de ancho
  - Desplazado de seno 48
  - Doble de 120,5cm y 140 de ancho

**ESPECIFICACIONES**

- |   |   |
|---|---|
| <b>MATERIAL</b><br>Mineralmarmo® brillo<br>Mineralsolid® mate | <b>REBOSADERO</b><br>Incluido   |
| <b>ACABADOS</b><br>Brillo<br>Mate                             | <b>COLOCACIÓN</b><br>Sobre mueble<br>Aérea / Añadir Kit Soporte Mural (Ver Página 335)  |
| <b>PERSONALIZACIÓN</b><br>Estándares                          | <b>TALADRO</b><br>Por defecto lleva 1 taladro de grifo incluido por seno.<br>Para encimeras sin taladro consultar plazo y precio. |
|   | <b>COMPATIBILIDAD</b><br>Leo, Cotton, Évora, Tribeca.   |

**PRECIOS**  
Disponibles en modelos estándares STD

**CENTRADO**

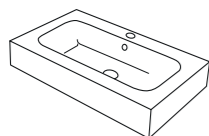

**DESPLAZADO**

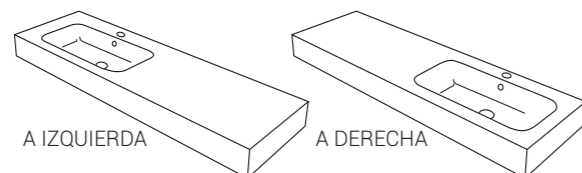

**DOBLE POZA**

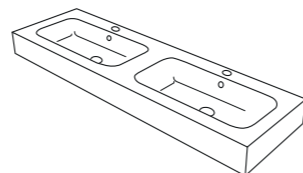

**BRILLO**

ANCHO (CM)	CÓDIGO	PVP	ANCHO (CM)	ANCHO DE SENO	CÓDIGO	PVP	ANCHO (CM)	CÓDIGO	PVP
60,5	ENCFCL60MMBBC		IZQUIERDA				120,5	ENCFCL120MMBB2L	
70,5	ENCFCL70MMBBC		120,5 i	Seno 48	ENCFCL12048MMBBI		140,5	ENCFCL140MMBB2L	
80,5	ENCFCL80MMBBC		120,5 i	Seno 58	ENCFCL12058MMBBI				
90,5	ENCFCL90MMBBC		DERECHA						
100,5	ENCFCL100MMBBC		120,5 d	Seno 48	ENCFCL12048MMBBD				
120,5	ENCFCL120MMBBC		120,5 d	Seno 58	ENCFCL12058MMBBD				
140,5	ENCFCL140MMBBC								

**MATE**

ANCHO (CM)	CÓDIGO	PVP	ANCHO (CM)	ANCHO DE SENO	CÓDIGO	PVP	ANCHO (CM)	CÓDIGO	PVP
60,5	ENCFCL60MSBMC		IZQUIERDA				120,5	ENCFCL120MSBM2L	
70,5	ENCFCL70MSBMC		120,5 i	Seno 48	ENCFCL12048MSBMI		140,5	ENCFCL140MSBM2L	
80,5	ENCFCL80MSBMC		120,5 i	Seno 58	ENCFCL12058MSBMI				
90,5	ENCFCL90MSBMC		DERECHA						
100,5	ENCFCL100MSBMC		120,5 d	Seno 48	ENCFCL12048MSBMD				
120,5	ENCFCL120MSBMC		120,5 d	Seno 58	ENCFCL12058MSBMD				
140,5	ENCFCL140MSBMC								

**COMPACQUADRO | ENCIMERAS CON FALDÓN Y LAVABO INTEGRADO ESTÁNDARES STD**

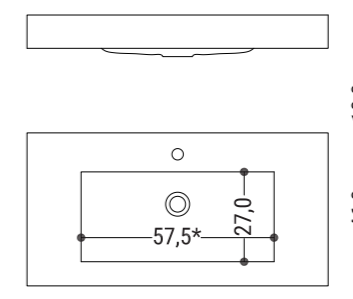

- \* 47,5CM en:**
- Centrado de 60,5cm de ancho
  - Doble de 120,5cm de ancho

**ESPECIFICACIONES**

- |                                      |   |
|--------------------------------------|---|
| <b>MATERIAL</b><br>Mineralsolid®     | <b>REBOSADERO</b><br>Incluido   |
| <b>ACABADOS</b><br>Mate              | <b>COLOCACIÓN</b><br>Sobre mueble<br>Aérea / Añadir Kit Soporte Mural (Ver Página 335)  |
| <b>PERSONALIZACIÓN</b><br>Estándares | <b>TALADRO</b><br>Por defecto lleva 1 taladro de grifo incluido por seno.<br>Para encimeras sin taladro consultar plazo y precio. |
|                                      | <b>COMPATIBILIDAD</b><br>Leo, Cotton, Évora   |

**PRECIOS**  
Disponibles en modelos estándares

**CENTRADO**

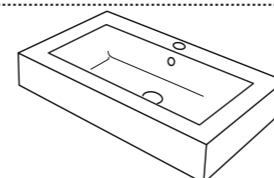

**DOBLE POZA**

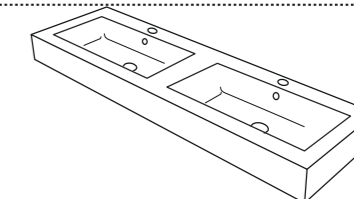

**MATE**

ANCHO (CM)	CÓDIGO	PVP
60,5	ENCFQ60MSBMC	
80,5	ENCFQ80MSBMC	
90,5	ENCFQ90MSBMC	
100,5	ENCFQ100MSBMC	
120,5	ENCFQ120MSBMC	

**MATE**

ANCHO (CM)	CÓDIGO	PVP
120,5	ENCFQ120MSBM2L	
140,5	ENCFQ140MSBM2L	

**COMPACLOUD | ENCIMERAS CON FALDÓN Y LAVABO INTEGRADO ESTÁNDARES STD**

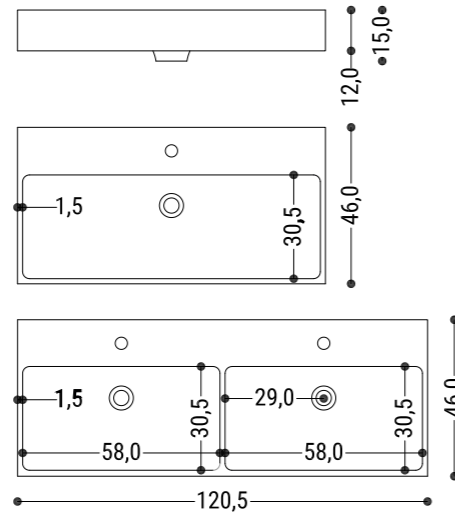

**ESPECIFICACIONES**

**MATERIAL**  
Mineralmarmo® brillo  
Mineralsolid® mate  
**ACABADOS**  
Brillo  
Mate  
**PERSONALIZACIÓN**  
Estándares

**REBOSADERO**  
Incluido  
**COLOCACIÓN**  
Sobre mueble  
Aérea / Añadir Kit Soporte Mural (Ver Página 295)  
**TALADRO**  
Por defecto lleva 1 taladro de grifo incluido por seno.  
Para encimeras sin taladro consultar plazo y precio.  
**COMPATIBILIDAD**  
Leo, Cotton, Évora, Tribeca.

**PRECIOS**  
Disponible en modelos estándares

**CENTRADO**

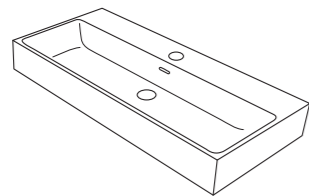

BRILLO			MATE		
ANCHO (CM)	CÓDIGO	PVP	ANCHO (CM)	CÓDIGO	PVP
60,5	ENCFCD60MMBBC		60,5	ENCFCD60MSBMC	
70,5	ENCFCD70MMBBC		70,5	ENCFCD70MSBMC	
80,5	ENCFCD80MMBBC		80,5	ENCFCD80MSBMC	
100,5	ENCFCD100MMBBC		100,5	ENCFCD100MSBMC	

**DOBLE POZA**

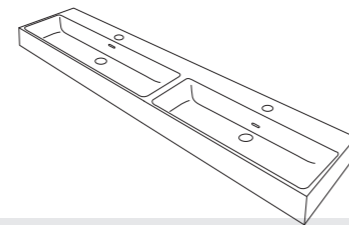

BRILLO			MATE		
ANCHO (CM)	CÓDIGO	PVP	ANCHO (CM)	CÓDIGO	PVP
120,5	ENCFCD120MMBB2L		120,5	ENCFCD120MSBM2L	

**TRIBECA | ENCIMERAS CON FALDÓN Y LAVABO INTEGRADO ESTÁNDARES STD**

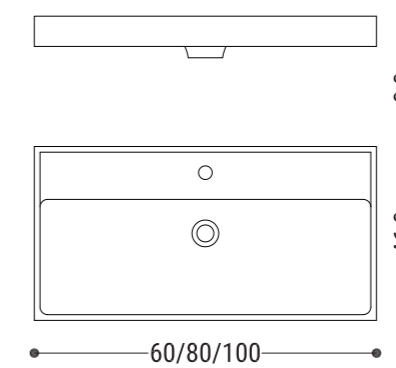

**ESPECIFICACIONES**

**MATERIAL**  
Stoneacril®  
**ACABADOS**  
Mate  
**PERSONALIZACIÓN**  
Estándares ENCFTR60SABMC

**REBOSADERO**  
NO Incluido  
**COLOCACIÓN**  
Sobre mueble  
**TALADRO**  
Por defecto lleva 1 taladro de grifo incluido por seno.  
Para encimeras sin taladro consultar plazo.  
**COMPATIBILIDAD**  
Cotton, Tribeca. Consultar según mueble

**PRECIOS**  
Disponible en modelos estándares

**CENTRADO**

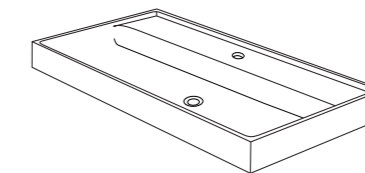

MATE		
ANCHO (CM)	CÓDIGO	PVP
60	ENCFTR60SABMC	
80	ENCFTR80SABMC	
100	ENCFTR100SABMC	

# PERSONALIZA TU ENCIMERA

SOLID COMPACMAT CON 3 PROPUESTAS DE LAVABO **PERSONALIZABLE**

ELIGE EN 5 PASOS

<p><b>1 MEDIDA SENO</b></p> <p>42x28cm Polaris 65x30cm Osa 100x35cm Celeste</p>	<p><b>2 NÚMERO Y UBICACIÓN SENO</b></p> <p>1 SENO Centrado Desplazado Izqu. Desplazado Dcha. 2 SENOS</p>	<p><b>3 ESPESOR FALDÓN</b></p> <p>PLANA VER PAG.96 CON FALDÓN ESTÁNDAR Faldón de 12cm Fondo de 46cm PERSONALIZADA Faldón hasta 15cm Fondo hasta 55cm</p>	<p><b>4 MEDIDAS ENCIMERA</b></p> <p>A Ancho a medida F Fondo a medida C Altura de copete MT Meseta trasera MD Meseta delantera MIZ Meseta izquierda MDE Meseta derecha MC Meseta central</p>	<p><b>5 SITUACIÓN GRIFERÍA</b></p> <p>TRASERA LATERAL Izda/Dcha ANGULAR Izda/Dcha MURAL U en copete</p>
---	--	--	--	---

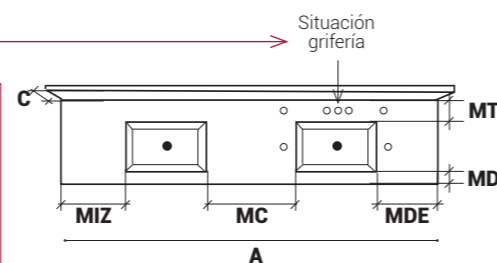

TOALLERO DE 40X4CM > PVP 45€



De no indicarse lo contrario en el pedido:  
- El seno será centrado  
- El fondo será de 46cm y faldón de 12cm  
- La situación de la grifería sería trasera y centrada al seno

INCLUIDO > SOPORTES PARA ENCIMERA AÉREA Ó FALDÓN TRASERO PARA ENCIMERA SOBRE MUEBLE  
\*\* DE NO INDICARSE OTRA COSA, SE ENTENDERÁ QUE LA ENCIMERA ES AÉREA

## LAVABO POLARIS

SOLID COMPACMAT

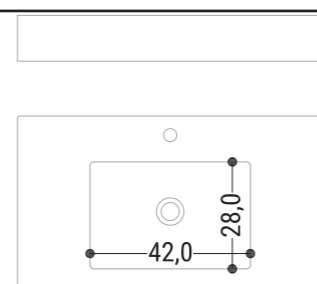

### ESPECIFICACIONES

<b>MATERIAL</b> Solid Compacmat	<b>REBOSADERO</b> No posee
<b>ACABADOS</b> Mate	<b>COLOCACIÓN</b> Sobre mueble
<b>PERSONALIZACIÓN</b> Personalizables	<b>TALADRO</b> Por defecto, uno por seno

### PRECIOS

DE NO INDICAR OTRA COSA, SE FABRICARÁ CON FONDO 46CM Y FALDÓN DE 12CM

ANCHO (CM)	CÓDIGO	1 SENO	CÓDIGO	2 SENOS	CÓDIGO	COPETE
HASTA		FONDO HASTA 50 CM ESPESOR DE 12MM		FONDO HASTA 50 CM ESPESOR DE 12MM		ALTO HASTA 30CM
60,5	ENCFPO60SCBM				ENCP60SCBM	
70,5	ENCFPO70SCBM				ENCP70SCBM	
80,5	ENCFPO80SCBM				ENCP80SCBM	
90,5	ENCFPO90SCBM				ENCP90SCBM	
100,5	ENCFPO100SCBM				ENCP100SCBM	
120,5	ENCFPO120SCBM				ENCP120SCBM	
140,5	ENCFPO140SCBM		ENCFPO140SCBM2L		ENCP140SCBM	
160,5	ENCFPO160SCBM		ENCFPO160SCBM2L		ENCP160SCBM	
180,5	ENCFPO180SCBM		ENCFPO180SCBM2L		ENCP180SCBM	
200,5	ENCFPO200SCBM		ENCFPO200SCBM2L		ENCP200SCBM	

## LAVABO VEGA

SOLID COMPACMAT

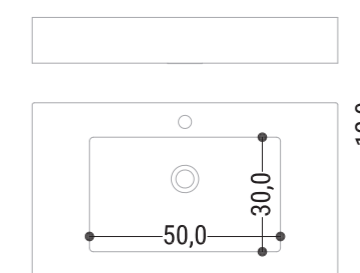

### ESPECIFICACIONES

<b>MATERIAL</b> Solid Compacmat	<b>REBOSADERO</b> No posee	<b>PLAZO DE ENTREGA</b> 20 DÍAS
<b>ACABADOS</b> Mate	<b>COLOCACIÓN</b> Sobre mueble	<b>PERSONALIZACIÓN</b> Personalizables
		<b>TALADRO</b> Por defecto, uno por seno

ANCHO (CM)	CÓDIGO	1 SENO	CÓDIGO	2 SENOS	CÓDIGO	COPETE
HASTA		FONDO HASTA 50 CM ESPESOR DE 12MM		FONDO HASTA 50 CM ESPESOR DE 12MM		ALTO HASTA 30CM
70,5	ENCFVG70SCBM				ENCP70SCBM	
80,5	ENCFVG80SCBM				ENCP80SCBM	
90,5	ENCFVG90SCBM				ENCP90SCBM	
100,5	ENCFVG100SCBM				ENCP100SCBM	
120,5	ENCFVG120SCBM				ENCP120SCBM	
140,5	ENCFVG140SCBM		ENCFVG140SCBM2L		ENCP140SCBM	
160,5	ENCFVG160SCBM		ENCFVG160SCBM2L		ENCP160SCBM	
180,5	ENCFVG180SCBM		ENCFVG180SCBM2L		ENCP180SCBM	
200,5	ENCFVG200SCBM		ENCFVG200SCBM2L		ENCP200SCBM	

### PRECIOS

DE NO INDICAR OTRA COSA, SE FABRICARÁ CON FONDO 46CM Y FALDÓN DE 12CM

## LAVABO OSA

SOLID COMPACMAT

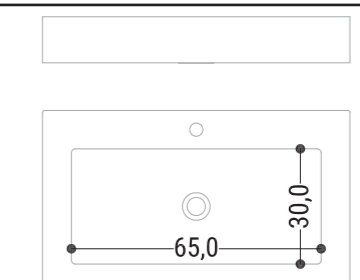

### ESPECIFICACIONES

<b>MATERIAL</b> Solid Compacmat	<b>REBOSADERO</b> No posee	<b>PLAZO DE ENTREGA</b> 20 DÍAS
<b>ACABADOS</b> Mate	<b>COLOCACIÓN</b> Sobre mueble	<b>PERSONALIZACIÓN</b> Personalizables
		<b>TALADRO</b> Por defecto, uno por seno

ANCHO (CM)	CÓDIGO	1 SENO	CÓDIGO	2 SENOS	CÓDIGO	COPETE
HASTA		FONDO HASTA 50 CM ESPESOR DE 12MM		FONDO HASTA 50 CM ESPESOR DE 12MM		ALTO HASTA 30CM
80,5	ENCFOS80SCBM				ENCP80SCBM	
90,5	ENCFOS90SCBM				ENCP90SCBM	
100,5	ENCFOS100SCBM				ENCP100SCBM	
120,5	ENCFOS120SCBM				ENCP120SCBM	
140,5	ENCFOS140SCBM				ENCP140SCBM	
160,5	ENCFOS160SCBM		ENCFOS160SCBM2L		ENCP160SCBM	
180,5	ENCFOS180SCBM		ENCFOS180SCBM2L		ENCP180SCBM	
200,5	ENCFOS200SCBM		ENCFOS200SCBM2L		ENCP200SCBM	

### PRECIOS

DE NO INDICAR OTRA COSA, SE FABRICARÁ CON FONDO 46CM Y FALDÓN DE 12CM

## PORCELÁNICOS Y MÁRMOLES

El grupo Maderó Atelier cuenta con una planta especializada en la transformación y comercialización de piedras naturales tales como mármoles, granitos, cuarcitas, calizas; así como porcelánicos de gran formato, resinas de cuarzo y sintéticos. Dotados de maquinaria de alta precisión y un equipo técnico caracterizado por su experiencia y su capacidad de "Saber Hacer" aportando soluciones innovadoras y técnicas, tanto en el desarrollo de mobiliario de baño (encimeras, forrado de mobiliario, revestimientos de paredes y suelos, etc.), como en grandes proyectos de Contract.

### PORCELÁNICOS GRUPO 1



**PORCELÁNICO**  
ISEO GRIS ABUJARDADO

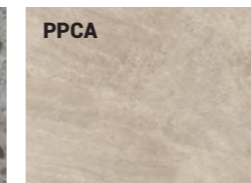

**PORCELÁNICO**  
PETRA CREMA ABUJARDADO



**PORCELÁNICO**  
GEO GRIS ABUJARDADO



**PORCELÁNICO**  
VINT GRIS NATURAL

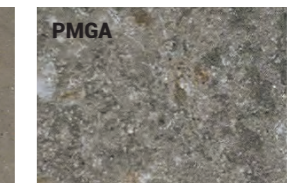

**PORCELÁNICO**  
METEORA GRIS ABUJARDADO

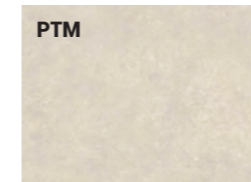

**PORCELÁNICO**  
TERRA DI MATERA

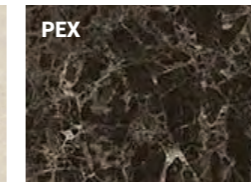

**PORCELÁNICO**  
EMPERADOR EXTRA

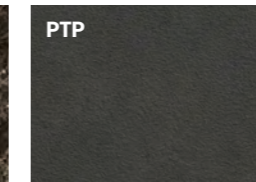

**PORCELÁNICO**  
TERRA DI POMPEI

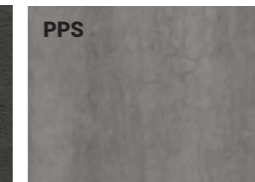

**PORCELÁNICO**  
PIETRA DI SAVOIA



**PORCELÁNICO**  
UMBRA MARRÓN ABUJARDADO

### PORCELÁNICOS GRUPO 2

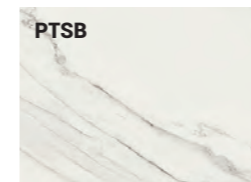

**PORCELÁNICO**  
TOUCHÉ SUPER BLANCO

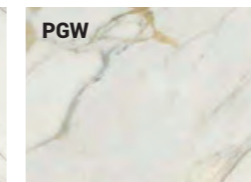

**PORCELÁNICO**  
GOLDEN WHITE

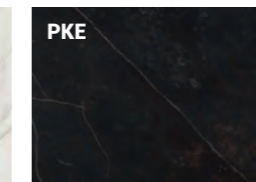

**PORCELÁNICO**  
KELYA



**PORCELÁNICO**  
STORN NEGRO NATURAL

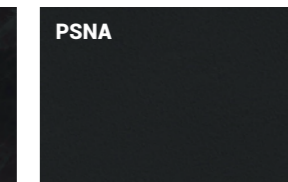

**PORCELÁNICO**  
SILK NEGRO ABUJARDADO

### PIEDRA GRUPO 1



**MÁRMOL**  
BELGIAN BLUE

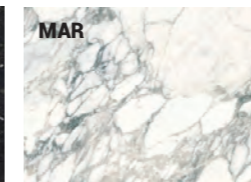

**MÁRMOL**  
ARABESCATO

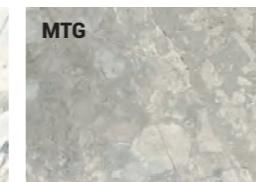

**MÁRMOL**  
TUNDRA GREY

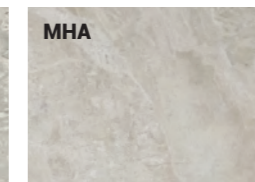

**MÁRMOL**  
HERMITAGE APOMAZADO 2CM

### PIEDRA GRUPO 2

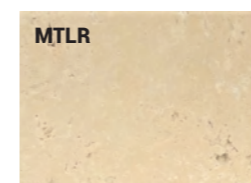

**MÁRMOL**  
TRAVERTINO CREMA CORTADO A LEY RESINADO

Los mármoles son productos naturales, sujetos a variaciones de tonalidad y veta. Además, pueden sufrir un envejecimiento natural por el uso y verse afectados por productos de limpieza agresivos. Se recomienda solo limpiadores neutros

## LA SASTRERÍA

de Maderó Atelier

Al ser fabricantes de muebles de baño y transformadores especializados de materiales pétreos, podemos ofrecer a nuestros clientes productos totalmente adaptados a sus necesidades:

*Cambiar en tamaño del seno, modificar la situación del mismo en la encimera, realizar cajeados por columnas, ubicar la grifería al gusto, realizar fondos reducidos y*

### ¿QUÉ ES EL PORCELÁNICO?

El porcelánico es una piedra sintetizada, compactada a alta presión y compuesta de mezclas muy homogéneas de polvo minerales puros (granito, vidrio y óxidos). Sus características técnicas lo convierten en un material de elevada resistencia, apto tanto para interiores como para exteriores, además de ser idóneo para espacios donde la higiene es primordial debido a su nula porosidad.

*extra grandes, etc. son algunas de las muchas cosas que podemos hacer por nuestros clientes.*

Además, realizamos Proyectos Contract y de Retail, llevando a cabo cualquier diseño prescrito por proyectos, arquitectos, interioristas y diseñadores.

### ¿QUÉ ES EL MÁRMOL?

El mármol es un producto extraído directamente de la naturaleza y por ello está sujeto a alteraciones cromáticas (color, tono, etc.) y variaciones en las vetas, que realzan aún más la belleza natural del producto. En nuestra selección de acabados proponemos una serie de mármoles estándares, pero poseemos además un variado stock de diferentes mármoles y piedras.

No duden solicitarnos presupuesto de cualquier acabado a [comercial@madero.es](mailto:comercial@madero.es)



SOMOS ESPECIALISTAS en transformación, manipulación y comercialización de productos pétreos y sus derivados. OTROS MÁRMOLES o PORCELÁNICOS CONSULTAR LAVABOS Y ENCIMERAS-315

## ENCIMERA PORCELÁNICA CON LAVABO 4 AGUAS

ENCIMERAS CON FALDÓN Y LAVABO INTEGRADO

PORCELÁNICO

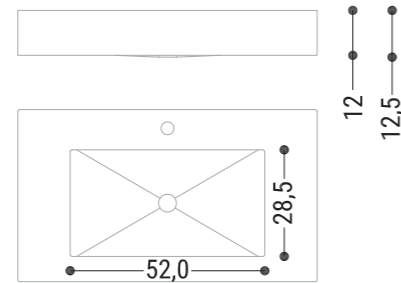

### \* 42CM en:

- Centrado de 60,5cm de ancho
- Doble de 120,5cm de ancho
- Descentrado para módulo de 60cm

### ESPECIFICACIONES

#### MATERIAL

Porcelánico

#### ACABADOS

Porcelánicos estándares

#### PERSONALIZACIÓN

Estándares

Personalizables

#### REBOSADERO

No posee

#### COLOCACIÓN

Sobre mueble

Aérea / Añadir Kit Soporte

Mural (Ver Página 295)

#### TALADRO

Según petición

#### COMPATIBILIDAD

Leo, Cotton, Évora, Velvet, Tribeca y Loden

#### PLAZO DE ENTREGA

20-25 días

### PRECIOS

Tablas de precios para acabados estándares y senos de medida estándar (senos personalizados CONSULTAR).

De no indicar lo contrario, se fabricarán de medidas estándares 46 cm de fondo y 12 cm de faldón en frontal y laterales. No incluye faldón trasero.

Envíanos un correo para personalizar desde el tamaño del seno, así como

su situación en la encimera, cajeados por pilares, ubicación de la grifería, número de desagües, tipo de porcelánico etc.

### MODELO ECO

Uniones a tope

Canto superior visto

Encimera sobrepuesta a lavabo



4 AGUAS MOD. ECO	1 SENO ENCFEKO+medida+acabado+posición		2 SENOS ENCFEKO+medida+acabado+2L		COPETE ENCP+medida+acabado	
	FONDO HASTA 55 CM		FONDO HASTA 55 CM		ALTO HASTA 30CM	
ANCHO (CM) HASTA	GRUPO 1	GRUPO 2	GRUPO 1	GRUPO 2	GRUPO 1	GRUPO 2
60,5						
70,5						
80,5						
90,5						
100,5						
120,5						
140,5						
160,5						
180,5						
200,5						

### MODELO LUXURY

Uniones ingleteadas a 45°

Continuidad de vetas

Visualmente bloque macizo



4 AGUAS MOD. ECO	1 SENO ENCFLUX+medida+acabado+posición		2 SENOS ENCFLUX+medida+acabado+2L		COPETE ENCP+medida+acabado	
	FONDO HASTA 55 CM		FONDO HASTA 55 CM		ALTO HASTA 30CM	
ANCHO (CM) HASTA	GRUPO 1	GRUPO 2	GRUPO 1	GRUPO 2	GRUPO 1	GRUPO 2
60,5						
70,5						
80,5						
90,5						
100,5						
120,5						
140,5						
160,5						
180,5						
200,5						

## ENCIMERA PORCELÁNICA CON LAVABO ENCASTRADO STAR

ENCIMERAS CON FALDÓN PORCELÁNICO Y LAVABO INTEGRADO

PORCELÁNICO



INCLUYE LAVABO

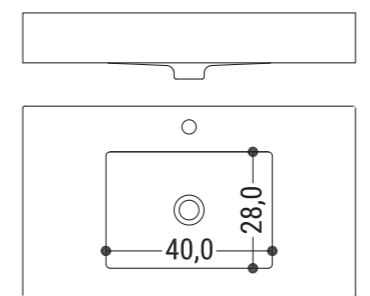

ANCHO (CM) HASTA	1 SENO ENCfst+medida+acabado+posición		2 SENOS ENCfst+medida+acabado+2L		COPETE ENCP+medida+acabado	
	FONDO HASTA 55 CM		FONDO HASTA 55 CM		ALTO HASTA 30CM	
	GRUPO 1	GRUPO 2	GRUPO 1	GRUPO 2	GRUPO 1	GRUPO 2
60,5						
70,5						
80,5						
90,5						
100,5						
120,5						
140,5						
160,5						
180,5						
200,5						

### ESPECIFICACIONES

#### MATERIAL

Encimera : Porcelánico

Lavabo: Mineralsolid®

#### ACABADOS

Acabados Porcelánicos

Lavabo en mate

#### PERSONALIZACIÓN

Estándares

Personalizables

#### REBOSADERO

No posee

#### COLOCACIÓN

Sobre mueble

Aérea / Añadir

Juego de Soportes

#### TALADRO

Según petición

#### COMPATIBILIDAD

Leo (grifo a pared), Cotton, Évora, Velvet, Tribeca y Loden

#### PLAZO DE ENTREGA

20-25 días

## ENCIMERA PORCELÁNICA CON LAVABO SEMIENCASTRADO COMET

ENCIMERAS CON FALDÓN PORCELÁNICO Y LAVABO INTEGRADO

PORCELÁNICO



INCLUYE LAVABO

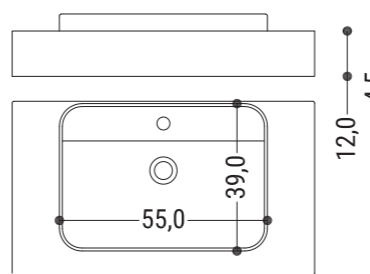

ANCHO (CM) HASTA	1 SENO ENCFCO+medida+acabado+posición		2 SENOS ENCFCO+medida+acabado+2L		COPETE ENCP+medida+acabado	
	FONDO HASTA 55 CM		FONDO HASTA 55 CM		ALTO HASTA 30CM	
	GRUPO 1	GRUPO 2	GRUPO 1	GRUPO 2	GRUPO 1	GRUPO 2
60,5						
70,5						
80,5						
90,5						
100,5						
120,5						
140,5						
160,5						
180,5						
200,5						

### ESPECIFICACIONES

#### MATERIAL

Encimera : Porcelánico

Lavabo: Mineralsolid® (mate)/

Mineralmarmo® (brillo)

#### ACABADOS

Acabados Porcelánicos

Lavabo en mate/brillo

#### PERSONALIZACIÓN

Estándares

Personalizables

#### REBOSADERO

Incluido

#### COLOCACIÓN

Sobre mueble

Aérea / Añadir

Juego de Soportes

#### TALADRO

Incluido en lavabo

#### COMPATIBILIDAD

Leo, Cotton, Évora, Velvet, Tribeca y Loden

#### PLAZO DE ENTREGA

20-25 días

### PRECIOS

Tablas de precios para encimeras con acabados porcelánicos estándares.

De no indicar lo contrario, se fabricarán de medidas estándares 46 cm de fondo y 12cm de faldón en frontal y laterales. No incluye faldón trasero.

Envíanos un correo para personalizar desde la situación del seno en la encimera, realizar cajeados por pilares, seleccionar otro porcelánico fuera de tarifa ubicación de la grifería, etc.

## ENCIMERA MÁRMOL CON LAVABO ENCASTRADO STAR

ENCIMERAS CON FALDÓN Y LAVABO INTEGRADO

MÁRMOL

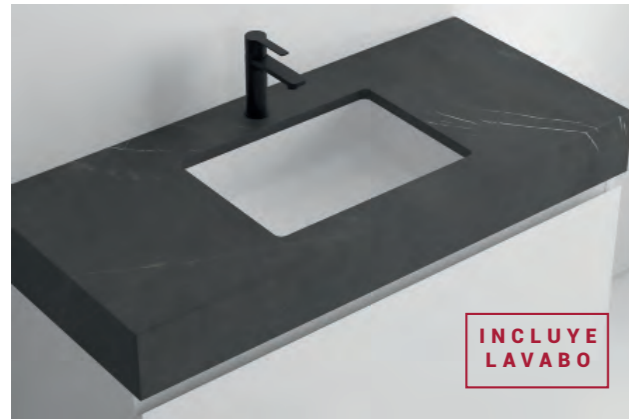

INCLUYE LAVABO

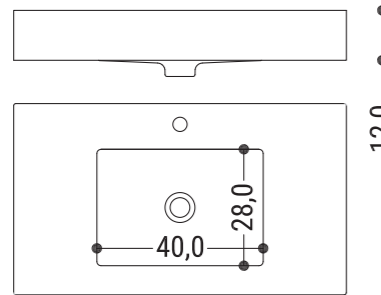

ANCHO (CM) HASTA	1 SENO ENCST+medida+acabado+posición		2 SENOS ENCST+medida+acabado+2L		COPETE ENCP+medida+acabado	
	GRUPO 1	GRUPO 2	GRUPO 1	GRUPO 2	GRUPO 1	GRUPO 2
60,5						
70,5						
80,5						
90,5						
100,5						
120,5						
140,5						
160,5						
180,5						
200,5						

### ESPECIFICACIONES

**MATERIAL**  
Encimera : Mármol  
Lavabo: Mineralsolid®

**ACABADOS**  
Acabados de Mármol  
Lavabo en mate

**PERSONALIZACIÓN**  
Estándares  
Personalizables

**REBOSADERO**  
No posee

**COLOCACIÓN**  
Sobre mueble  
Aérea / Añadir  
Juego de Soportes

**TALADRO**  
Según petición

**COMPATIBILIDAD**  
Leo (grifo a pared), Cotton, Évora, Velvet, Tribeca y Loden

## ENCIMERA MÁRMOL CON LAVABO SEMIENCASTRADO COMET

ENCIMERAS CON FALDÓN Y LAVABO INTEGRADO

MÁRMOL



INCLUYE LAVABO

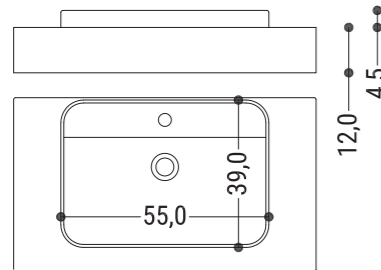

ANCHO (CM) HASTA	1 SENO ENCFCO+medida+acabado+posición		2 SENOS ENCFCO+medida+acabado+2L		COPETE ENCP+medida+acabado	
	GRUPO 1	GRUPO 2	GRUPO 1	GRUPO 2	GRUPO 1	GRUPO 2
60,5						
70,5						
80,5						
90,5						
100,5						
120,5						
140,5						
160,5						
180,5						
200,5						

### ESPECIFICACIONES

**MATERIAL**  
Encimera : Mármol  
Lavabo: Mineralsolid® (mate)/  
Mineralmarmo® (brillo)

**ACABADOS**  
Acabados de Mármol  
Lavabo en mate/brillo

**PERSONALIZACIÓN**  
Estándares  
Personalizables

**REBOSADERO**  
Incluido

**COLOCACIÓN**  
Sobre mueble  
Aérea / Añadir  
Juego de Soportes

**TALADRO**  
Incluido en lavabo

**COMPATIBILIDAD**  
Leo, Cotton, Évora, Velvet, Tribeca y Loden

### PRECIOS

Tablas de precios para encimeras con acabados en mármol estándares.

De no indicar lo contrario, se fabricarán de medidas estándares 46 cm de fondo y 12cm de faldón en frontal y laterales. No incluye faldón trasero.

Envíanos un correo para personalizar desde la situación del seno en la encimera, realizar cajeados por pilares, seleccionar otro mármol fuera de tarifa, ubicación de la grifería, etc.

## ENCIMERA DE MÁRMOL CON LAVABO 4 AGUAS

ENCIMERAS CON FALDÓN Y LAVABO INTEGRADO

MÁRMOL

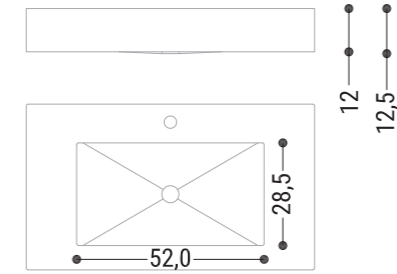

### \* 42CM en:

- Centrado de 60,5cm de ancho
- Doble de 120,5cm de ancho
- Descentrado para módulo de 60cm

### ESPECIFICACIONES

**MATERIAL**  
Mármol

**ACABADOS**  
Mármoles estándares

**PERSONALIZACIÓN**  
Estándares  
Personalizables

**REBOSADERO**  
No posee

**COLOCACIÓN**  
Sobre mueble  
Aérea / Añadir Juego  
de Soportes (Ver Página 295)

**TALADRO**  
Según petición

**COMPATIBILIDAD**  
Leo, Cotton, Évora, Velvet,  
Tribeca y Loden

### PRECIOS

Tablas de precios para acabados estándares y senos de medida estándar (senos personalizados CONSULTAR).

De no indicar lo contrario, se fabricarán de medidas estándares 46 cm de fondo y 12 cm de faldón en frontal y laterales. No incluye faldón trasero.

Envíanos un correo para personalizar desde el tamaño del seno, así como su situación en la encimera, cajeados por pilares, ubicación de la grifería, número de desagües, tipo de mármol, etc.

## MODELO ECO

Uniones a tope  
Canto superior visto  
Encimera sobrepuesta a lavabo



4 AGUAS MOD. ECO ANCHO (CM) HASTA	1 SENO ENCFCO+medida+acabado+posición		2 SENOS ENCFCO+medida+acabado+2L		COPETE ENCP+medida+acabado	
	GRUPO 1	GRUPO 2	GRUPO 1	GRUPO 2	GRUPO 1	GRUPO 2
60,5						
70,5						
80,5						
90,5						
100,5						
120,5						
140,5						
160,5						
180,5						
200,5						

## MODELO LUXURY

Uniones ingleteadas a 45°  
Continuidad de vetas  
Visualmente bloque macizo



4 AGUAS MOD. ECO ANCHO (CM) HASTA	1 SENO ENCFLUX+medida+acabado+posición		2 SENOS ENCFLUX+medida+acabado+2L		COPETE ENCP+medida+acabado	
	GRUPO 1	GRUPO 2	GRUPO 1	GRUPO 2	GRUPO 1	GRUPO 2
60,5						
70,5						
80,5						
90,5						
100,5						
120,5						
140,5						
160,5						
180,5						
200,5						



ESPECIFICACIONES

<b>MATERIAL</b> Mármol	<b>REBOSADERO</b> No posee	<b>COMPATIBILIDAD</b> Compatible Leo, Cotton, Kimono y Tribeca
<b>ACABADOS</b> Mármoles estándares	<b>COLOCACIÓN</b> Sobre mueble	<b>PLAZO DE ENTREGA</b> 20-25 días
<b>PERSONALIZACIÓN</b> Estándares Personalizables	<b>TALADRO</b> Según petición En las mesetas laterales el taladro del caño se alinerá con el desagüe	



CARACTERÍSTICAS

Faldón 14cm. Fondo 46cm. Desagües centrados en seno. Taladro de grifo lateral compatible con muebles de 1 cajón sin cajón interior. Encintado perimetral con canto e.2 cm. Envíanos un correo para personalizar desde el tamaño del seno, de las mesetas, la cantidad de mesetas así como ubicación de la grifería, tipo de material pétreo, etc.

EIDOS | MESETA TRASERA 12 CM



CÓDIGO	ANCHO (CM)		MÁRMOL	
	HASTA	G1	G2	
ENCFEIMT60+Acabado	60,5			
ENCFEIMT70+Acabado	70,5			
ENCFEIMT80+Acabado	80,5			
ENCFEIMT90+Acabado	90,5			
ENCFEIMT100+Acabado	100,5			
ENCFEIMT120+Acabado	120,5			

EIDOS | MESETA MITAD DE ENCIMERA (IZQ/DCHA)



CÓDIGO (I O D POSICIÓN DEL LAVABO)	ANCHO (CM)		MÁRMOL	
	HASTA	G1	G2	
ENCFEIMG60+Acabado+ I o D	60,5			
ENCFEIMG70+Acabado+ I o D	70,5			
ENCFEIMG80+Acabado+ I o D	80,5			
ENCFEIMG90+Acabado+ I o D	90,5			
ENCFEIMG100+Acabado+ I o D	100,5			
ENCFEIMG120+Acabado+ I o D	120,5			
ENCFEIMG140+Acabado+ I o D	140,5			
ENCFEIMG160+Acabado+ I o D	160,5			

EIDOS | MESETA LATERAL 15 CM (IZQ/DCHA)



CÓDIGO (I O D POSICIÓN DEL LAVABO)	ANCHO (CM)		MÁRMOL	
	HASTA	G1	G2	
ENCFEIML60+Acabado+ I o D	70,5			
ENCFEIML70+Acabado+ I o D	70,5			
ENCFEIML80+Acabado+ I o D	80,5			
ENCFEIML90+Acabado+ I o D	90,5			
ENCFEIML100+Acabado+ I o D	100,5			
ENCFEIML120+Acabado+ I o D	120,5			
ENCFEIML140+Acabado+ I o D	140,5			
ENCFEIML160+Acabado+ I o D	160,5			

EIDOS | 2 MESETAS LATERALES 15+15CM (GRIFO IZQ/DCHA)



CÓDIGO (GI o GD POSICIÓN DEL GRIFO)	ANCHO (CM)		MÁRMOL	
	HASTA	G1	G2	
ENCFEIMD70+Acabado+ GI o GD	70,5			
ENCFEIMD80+Acabado+ GI o GD	80,5			
ENCFEIMD90+Acabado+ GI o GD	90,5			
ENCFEIMD100+Acabado+ GI o GD	100,5			
ENCFEIMD120+Acabado+ GI o GD	120,5			
ENCFEIMD140+Acabado+ GI o GD	140,5			
ENCFEIMD160+Acabado+ GI o GD	160,5			

EIDOS | MESETA CENTRAL



CÓDIGO	ANCHO (CM)		MÁRMOL	
	HASTA	MESETA CENTRAL	G1	G2
ENCFEIMC120+Acabado	120,5	20		
ENCFEIMC140+Acabado	140,5	20		
ENCFEIMC160+Acabado	160,5	20		

NOTA: Encimera L.120,cm desagüe a izq/dcha 26,1cm  
Encimera L.140,cm desagüe a izq/dcha 31,1cm  
Encimera L.160,cm desagüe a izq/dcha 36,1cm



ESPECIFICACIONES

<b>MATERIAL</b> Porcelánicos seleccionados*: Vint gris natural - G1 Terra di matera natural - G1 Terra di pompei natural - G1 Umbrá marrón abujardado - G1 Storm negro natural - G2 Touché super blanco - G2 Golden white - G2	<b>REBOSADERO</b> No posee <b>COLOCACIÓN</b> Sobre mueble <b>TALADRO</b> Según petición En las mesetas laterales el taladro del caño se alinará con el desagüe	<b>PERSONALIZACIÓN</b> Estándares Personalizables <b>COMPATIBILIDAD</b> Compatible Leo, Cotton, Kimono y Tribeca <b>PLAZO DE ENTREGA</b> 20-25 días
--	--	---



CARACTERÍSTICAS

Faldón 14cm. Fondo 46cm. Desagües centrados en seno. Taladro de grifo lateral compatible con muebles de 1cajón sin cajón interior. Encintado perimetral biselado con canto e.1,2 cm. Envíanos un correo para personalizar desde el tamaño del seno, de las mesetas, la cantidad de mesetas así como ubicación de la grifería, tipo de material pétreo, etc.

EIDOS | MESETA TRASERA 12 CM



CÓDIGO (I O D POSICIÓN DEL LAVABO)	ANCHO (CM)	PORCELÁNICOS SELECCIONADOS*	
	HASTA	G1	G2
ENCFEIMT60+Acabado	60,5		
ENCFEIMT70+Acabado	70,5		
ENCFEIMT80+Acabado	80,5		
ENCFEIMT90+Acabado	90,5		
ENCFEIMT100+Acabado	100,5		
ENCFEIMT120+Acabado	120,5		

EIDOS | MESETA MITAD DE ENCIMERA (IZQ/DCHA)



CÓDIGO (I O D POSICIÓN DEL LAVABO)	ANCHO (CM)	PORCELÁNICOS SELECCIONADOS*	
	HASTA	G1	G2
ENCFEIMG60+Acabado+ I o D	60,5		
ENCFEIMG70+Acabado+ I o D	70,5		
ENCFEIMG80+Acabado+ I o D	80,5		
ENCFEIMG90+Acabado+ I o D	90,5		
ENCFEIMG100+Acabado+ I o D	100,5		
ENCFEIMG120+Acabado+ I o D	120,5		
ENCFEIMG140+Acabado+ I o D	140,5		
ENCFEIMG160+Acabado+ I o D	160,5		

EIDOS | MESETA LATERAL 15 CM (IZQ/DCHA)



CÓDIGO (I O D POSICIÓN DEL LAVABO)	ANCHO (CM)	PORCELÁNICOS SELECCIONADOS*	
	HASTA	G1	G2
ENCFEIML60+Acabado+ I o D	60,5		
ENCFEIML70+Acabado+ I o D	70,5		
ENCFEIML80+Acabado+ I o D	80,5		
ENCFEIML90+Acabado+ I o D	90,5		
ENCFEIML100+Acabado+ I o D	100,5		
ENCFEIML120+Acabado+ I o D	120,5		
ENCFEIML140+Acabado+ I o D	140,5		
ENCFEIML160+Acabado+ I o D	160,5		

EIDOS | 2 MESETAS LATERALES 15+15CM (GRIFO IZQ/DCHA)



CÓDIGO (GI O GD POSICIÓN DEL GRIFO)	ANCHO (CM)	PORCELÁNICOS SELECCIONADOS*	
	HASTA	G1	G2
ENCFEIMD70+Acabado+ GI o GD	70,5		
ENCFEIMD80+Acabado+ GI o GD	80,5		
ENCFEIMD90+Acabado+ GI o GD	90,5		
ENCFEIMD100+Acabado+ GI o GD	100,5		
ENCFEIMD120+Acabado+ GI o GD	120,5		
ENCFEIMD140+Acabado+ GI o GD	140,5		
ENCFEIMD160+Acabado+ GI o GD	160,5		

EIDOS | MESETA CENTRAL



CÓDIGO	HASTA	ANCHO (CM)	PORCELÁNICOS SELECCIONADOS*	
		MESETA CENTRAL	G1	G2
ENCFEIMC120+Acabado	120,5	20		
ENCFEIMC140+Acabado	140,5	20		
ENCFEIMC160+Acabado	160,5	20		

NOTA: Encimera L.120,cm desagüe a izq/dcha 24,8 cm  
Encimera L.140,cm desagüe a izq/dcha 29,8 cm  
Encimera L.160,cm desagüe a izq/dcha 34,8 cm



## ENCIMERA DE MÁRMOL ÍTACA

ENCIMERAS CON FALDÓN Y LAVABO INTEGRADO

MÁRMOL

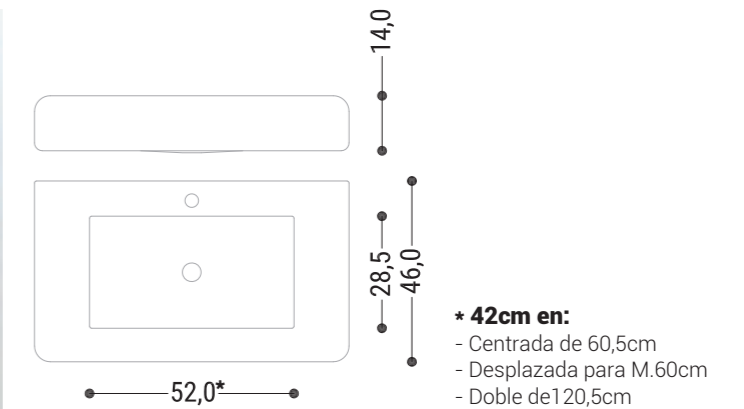

### ESPECIFICACIONES

<b>MATERIAL</b> Mármol	<b>REBOSADERO</b> No posee	<b>TALADRO</b> Según petición
<b>ACABADOS</b> Mármoles estándares	<b>COLOCACIÓN</b> Sobre mueble	<b>COMPATIBILIDAD</b> Leo y Cotton
<b>PERSONALIZACIÓN</b> Personalizable	Aérea / Añadir Soportes	



### PRECIOS

Tablas de precios para acabados estándares y senos de medida estándar (senos personalizados CONSULTAR). De no indicar lo contrario, se fabricarán de medidas estándares 46 cm de fondo y 14 cm de faldón. Envíanos un correo para personalizar desde el tamaño del seno, así como su situación en la encimera, cajeados por pilares, ubicación de la grifería, número de desagües, tipo de mármol, etc.

ANCHO (CM) HASTA	1 SENO			2 SENOS		
	FONDO HASTA 55 CM			FONDO HASTA 55 CM		
	CÓDIGO	GRUPO 1	GRUPO 2	CÓDIGO	GRUPO 1	GRUPO 2
60,5	ENCFIT60+Acabado					
70,5	ENCFIT70+Acabado					
80,5	ENCFIT80+Acabado+ I o D o C					
90,5	ENCFIT90+Acabado+ I o D o C					
100,5	ENCFIT100+Acabado+ I o D o C					
120,5	ENCFIT120+Acabado+ I o D o C			ENCFIT120+Acabado+2L		
140,5	ENCFIT140+Acabado+ I o D o C			ENCFIT140+Acabado+2L		
160,5	ENCFIT160+Acabado+ I o D o C			ENCFIT160+Acabado+2L		
180,5	ENCFIT180+Acabado+ I o D o C			ENCFIT180+Acabado+2L		
200,5	ENCFIT200+Acabado+ I o D o C			ENCFIT200+Acabado+2L		

## TAPAS PLANAS PERSONALIZADAS

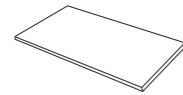

CÓDIGO: ENTA+Medida+Acabado

TAPAS	ANCHO HASTA										
	FONDO HASTA 55CM	60,5	70,5	80,5	90,5	100,5	120,5	140,5	160,5	180,5	200,5
<b>MINERALMARMO</b> BRILLO - FONDO 46 CM e = 15 mm	✕	*			*					*	
<b>MINERALSOLID</b> MATE - FONDO 46 CM e = 15 mm	✕	*			*					*	
<b>COMPACMAT</b> MATE - HASTA F50 CM e = 12 mm	⊗										
<b>PORCELÁNICOS GRUPO 1</b> e = 12 mm	⊗										
<b>PORCELÁNICOS GRUPO 2</b> e = 12 mm (Kelya 8 mm)	⊗										
<b>MÁRMOLES GRUPO 1</b> e = 20 mm	⊗										
<b>MÁRMOLES GRUPO 2</b> e = 20 mm	⊗										
<b>LAMINADOS GRUPO 1</b> e = 19 mm	⊗										
<b>LAMINADOS GRUPO 2</b> e = 19 mm	⊗										
<b>MADERA NOGAL / ROBLE</b> Canto canteado e = 19 mm	⊗										
<b>MADERA ROBLE</b> Canto tablero marino e = 20 mm	⊗										
<b>LACAS MADERÓ</b> e = 19 mm	⊗										
<b>OTRAS LACAS</b> e = 19 mm	⊗										

### ESPECIFICACIONES

- Vaciado lavabo con plantilla cliente: Consultar
- Medidas intermedias\* de Mineralmarmo® y Mineralsolid® precio de tapa igual a Medida Superior + Corte 46 €
- Fondo estándar de 46cm de no indicar otro.

TALADRO DE GRIFO Y LAVABO SOBREENCIMERA INCLUIDO



## BANCADAS PERSONALIZADAS

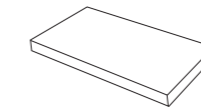

CÓDIGO: ENBA+Medida+Acabado

BANCADAS	ANCHO HASTA										
	FALDÓN HASTA 15 CM FONDO HASTA 55CM	60,5	70,5	80,5	90,5	100,5	120,5	140,5	160,5	180,5	200,5
<b>COMPACMAT</b> MATE - HASTA F50 CM	⊗										
<b>PORCELÁNICOS GRUPO 1</b>	⊗										
<b>PORCELÁNICOS GRUPO 2</b>	⊗										
<b>MÁRMOLES GRUPO 1</b>	⊗										
<b>MÁRMOLES GRUPO 2</b>	⊗										
<b>LAMINADOS GRUPO 1</b>	⊗										
<b>LAMINADOS GRUPO 2</b>	⊗										
<b>MADERAS ROBLE/NOGAL</b>	⊗										
<b>MADERAS ROBLE</b> Canto tablero marino	⊗										
<b>LACAS MADERÓ</b>	⊗										
<b>OTRAS LACAS</b>	⊗										

### ESPECIFICACIONES

- Soportes a pared no incluidos
- Vaciado lavabo con plantilla cliente: Consultar
- Fondo estándar de 46cm de no indicar otro.

TALADRO DE GRIFO Y LAVABO SOBREENCIMERA INCLUIDO

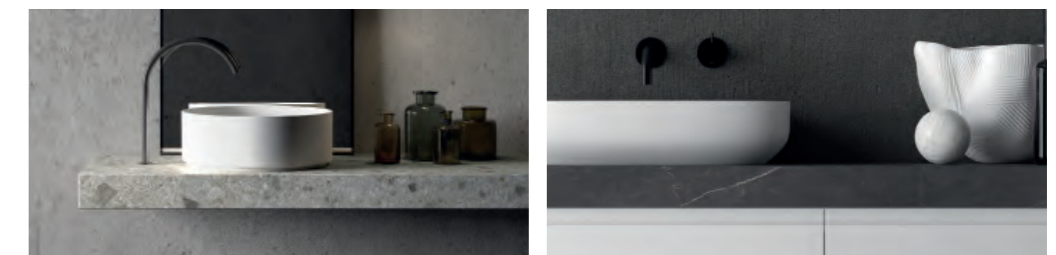

# MAT

## MAT (SOLO VÁLIDO PARA LA COLECCIÓN COTTON Y KIMONO)

Mantel decorativo y protector de la tapa. No incluye lavabo ni tapa.

El Mat podrá colocarse a la derecha o a la izquierda (a 3cm del costado), o centrado en el portavavabo (no de una composición).

El lavabo podrá colocarse a distancias establecidas: a la derecha, a la izquierda o centrado en el Mat.

Posición de grifería mural o en ángulo (derecha o izquierda; ver imagen y tabla).

Sólo apto para lavabos seleccionados: Cápsula, Aire Circular, Aqua, Slim S y Geo.



- BLANCO MATE
- TERRACOTA PINTADO
- GREIGE PINTADO
- VERDE ARMY PINTADO
- AZUL MIAMI PINTADO
- CARBÓN PINTADO

**NOTA**  
LOS ACABADOS PINTADOS REQUIEREN UN CUIDADO ESPECIAL Y SON MÁS SENSIBLES AL RAYADO QUE OTROS MATERIALES.

CM	CÓDIGO (Ejemplo)	SOLID LACAS SELECCIONADAS (e.1,2cm)	MÁRMOL GRUPO 1 (e.2cm)	MÁRMOL GRUPO 2 (e.2cm)	PORCELÁNICO GRUPO 1 (e.1,2cm)	PORCELÁNICO GRUPO 2 (e.1,2cm)
	MAT 74cm Mármol Arabescato Lav.Geo Centrado Grifo Derecha ENMA74MARLGCGD					

74 ENMA74+Acabado+Lavabo+Posición Lavabo+Posición Grifería

94 ENMA94+Acabado+Lavabo+Posición Lavabo+Posición Grifería

114 ENMA114+Acabado+Lavabo+Posición Lavabo+Posición Grifería

### MAT 74 CM

	LAVABO AIRE CIRCULAR / AQUA			LAVABO SLIM S / GEO			LAVABO CÁPSULA (Portalavabo mínimo 80cm)		
	IZQUIERDA (a 30 cm)	CENTRADO	DERECHA (a 30 cm)	IZQUIERDA (a 30 cm)	CENTRADO	DERECHA (a 30 cm)	IZQUIERDA (a 40 cm)	CENTRADO	DERECHA (a 40 cm)
<b>GRIFO</b>									
IZQUIERDA	-	✓	✓	-	-	✓	-	-	-
MURAL	✓	✓	✓	✓	✓	✓	-	✓	-
DERECHA	✓	✓	-	✓	-	-	-	-	-

### MAT 94 Y 114 CM

	LAVABO AIRE CIRCULAR / AQUA			LAVABO SLIM S / GEO			LAVABO CÁPSULA (Portalavabo mínimo 80cm)		
	IZQUIERDA (a 30 cm)	CENTRADO	DERECHA (a 30 cm)	IZQUIERDA (a 30 cm)	CENTRADO	DERECHA (a 30 cm)	IZQUIERDA (a 40 cm)	CENTRADO	DERECHA (a 40 cm)
<b>GRIFO</b>									
IZQUIERDA	-	✓	✓	-	✓	✓	-	✓	✓
MURAL	✓	✓	✓	✓	✓	✓	✓	✓	✓
DERECHA	✓	✓	-	✓	✓	-	✓	✓	-

# LAVABOS SOBREENCIMERA

## AIRE RECTANGULAR S

Mate 48 x 32 CM



CÓDIGO: LASOARMSBM

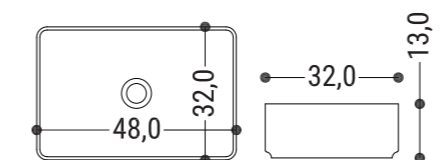

**MATERIAL**  
Mineralsolid® Mate  
**ACABADOS**  
Mate

PVP > €

## AIRE RECTANGULAR L

Mate 58 x 37 CM



CÓDIGO: LASOARLMSBM

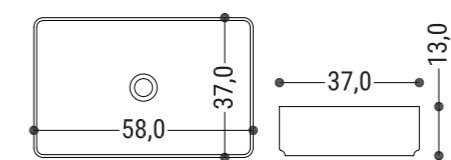

**MATERIAL**  
Mineralsolid® Mate  
**ACABADOS**  
Mate

PVP > €

## AIRE CIRCULAR

Mate ø 37 CM



CÓDIGO: LASOACMSBM

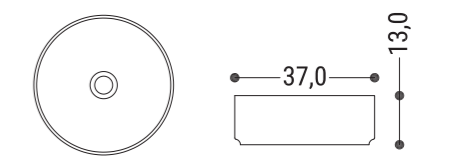

**MATERIAL**  
Mineralsolid® Mate  
**ACABADOS**  
Mate

PVP > €

## MUNDI

Brillo ø40 CM



CÓDIGO: LASOMUMBB

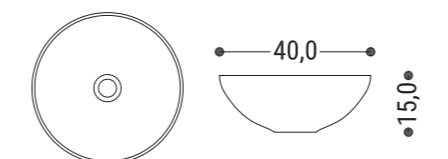

**MATERIAL**  
Mineralmarmo® Brillo  
**ACABADOS**  
Brillo

PVP > €

## TEA

Mate L48 P32 H12,5 CM Inc.Tapa



CÓDIGO: LASOTEBLM

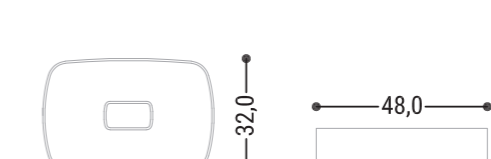

**ACABADOS**  
Blanco mate

PVP > €

## SLIM L

Mate 58 x 38 CM



CÓDIGO: LASOSLMSBM

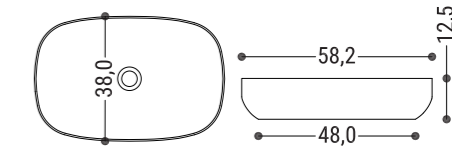

**MATERIAL**  
Mineralsolid® Mate  
**ACABADOS**  
Mate

PVP > €

## SLIM S

Mate L48 P32 H12,5 CM

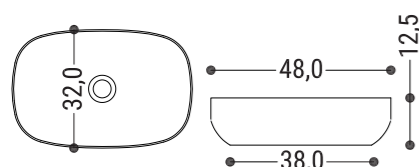

○ BLANCO MATE  
CÓDIGO: **LASOSSMSBM**  
€

● TERRACOTA PINTADO  
CÓDIGO: **LASOSSMSTE**  
€

● GREIGE PINTADO  
CÓDIGO: **LASOSSMGR**  
€

### ACABADOS

Blanco mate  
Colores pintados en mate

### NOTA

LOS ACABADOS PINTADOS REQUIEREN UN CUIDADO ESPECIAL Y SON MÁS SENSIBLES AL RAYADO.

● VERDE ARMY PINTADO  
CÓDIGO: **LASOSSMSVA**  
€

● AZUL MIAMI PINTADO  
CÓDIGO: **LASOSSMSAM**  
€

● CARBÓN PINTADO  
CÓDIGO: **LASOSSMSCA**  
€

### MATERIAL

Mineralsolid® Mate

## CÁPSULA

Mate L60 P35 H15 CM Inc.Tapa

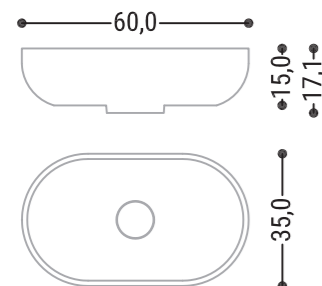

○ BLANCO MATE  
CÓDIGO: **LASOCASSBM**  
€

● TERRACOTA PINTADO  
CÓDIGO: **LASOCASSTE**  
€

● GREIGE PINTADO  
CÓDIGO: **LASOCASSGR**  
€

### ACABADOS

Blanco mate  
Colores pintados en mate

### NOTA

LOS ACABADOS PINTADOS REQUIEREN UN CUIDADO ESPECIAL Y SON MÁS SENSIBLES AL RAYADO.

● VERDE ARMY PINTADO  
CÓDIGO: **LASOCASSVA**  
€

● AZUL MIAMI PINTADO  
CÓDIGO: **LASOCASSAM**  
€

● CARBÓN PINTADO  
CÓDIGO: **LASOCASSCA**  
€

### MATERIAL

Solidsurface Mate

## GEO

Brillo / Mate 45,5 x 32,5 CM

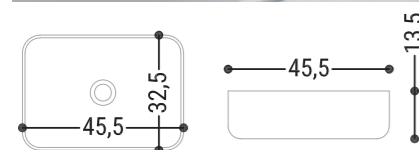

○ BLANCO BRILLO  
CÓDIGO: **LASOGECEBB**  
€

Blanco brillo; Otros en mate

### NOTA

LOS ACABADOS PINTADOS REQUIEREN UN CUIDADO ESPECIAL Y SON MÁS SENSIBLES AL RAYADO.

○ BLANCO MATE PINTADO  
CÓDIGO: **LASOGECEBMP**  
€

● NEGRO MATE PINTADO  
CÓDIGO: **LASOGECECNMP**  
€

### MATERIAL

Porcelana cerámica

## AQUA

Brillo / mate ø 37 CM

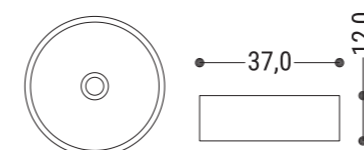

○ BLANCO BRILLO  
CÓDIGO: **LASOQCBB**  
€

● NEGRO MATE PINTADO  
CÓDIGO: **LASOQCNP**  
€

### ACABADOS

Blanco brillo; Otros en mate

### NOTA

LOS ACABADOS PINTADOS REQUIEREN UN CUIDADO ESPECIAL Y SON MÁS SENSIBLES AL RAYADO.

○ BLANCO MATE PINTADO  
CÓDIGO: **LASOQCBMP**  
€

● VERDE OLIVA MATE PINTADO  
CÓDIGO: **LASOQCVO**  
€

### MATERIAL

Porcelana cerámica

## KEPLER

Mate L61 P34,5 H10 CM



**MATERIAL**  
Cerámica

**ACABADOS**  
Pintado negro mate

CÓDIGO: **LASOKECNMP**  
PVP > €

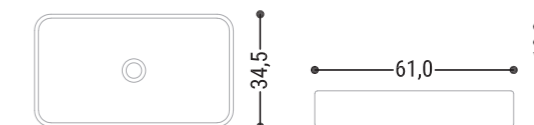

## NOTA

Los lavabos con fondo superior a 34cm. en muebles de fondo 45cm deben ir con grifería mural o de lado.

## LAVABOS SEMIENCASTRE / ENCASTRE

### Estándares

#### COMET

Mate 55 x 39 CM

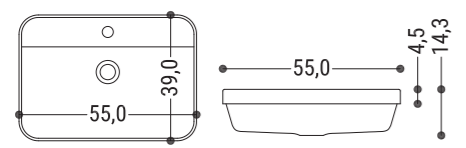

#### TIPOLOGIA

Semiencastre

#### MATERIAL

Mineralsolid® Mate

#### ACABADOS

Mate

#### REBOSADERO

Incluido

CÓDIGO: LASECOMSBM

PVP > €

#### SKY

Brillo/Mate 58 x 32 CM

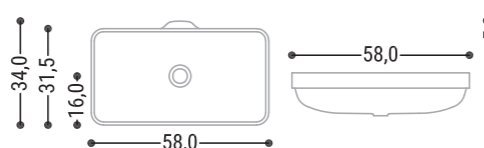

#### TIPOLOGIA

Semiencastre

#### MATERIAL

Mineralmarmo® Brillo

Mineralsolid® Mate

#### ACABADOS

Brillo / Mate

#### REBOSADERO

Incluido

#### BRILLO

CÓDIGO: LASEKMMBB

PVP > €

#### MATE

CÓDIGO: LASEKMSBM

PVP > €

#### STAR

Mate 43 x 31 CM

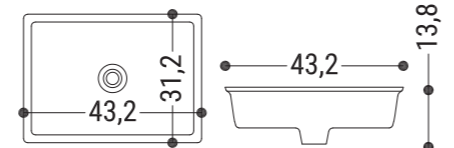

#### TIPOLOGIA

Encastre

#### MATERIAL

Solid Surface

#### ACABADOS

Mate

#### REBOSADERO

No incluido

CÓDIGO: LAENSTSSBM

PVP > €

## LAVABOS PEDESTAL

### Personalizables

#### SPRING

Mate Ø44 x H87 CM

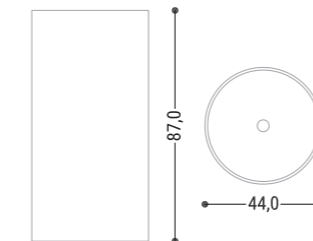

#### MATERIAL

Solid Surface

#### ACABADOS

Blanco Mate. Laca Carta Ral

#### MONOLITO MÁRMOL

L 42,5 x P42,5 x H 89 CM

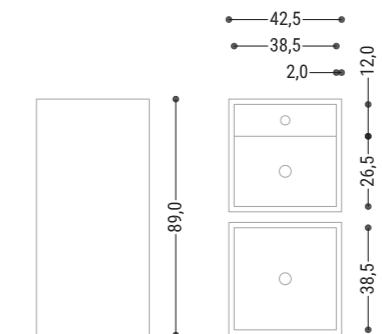

#### MATERIAL ACABADOS

Mármol

Grupo 1 y 2

#### CANTO SUPERIOR

Recto

#### MONOLITO PORCELÁNICO

L 42,5 x P42,5 x H 89 CM

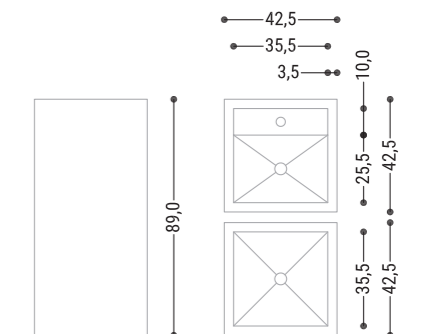

#### MATERIAL ACABADOS

Porcelánico

Grupo 1 y 2

#### CANTO

Biselado

	DESCARGA A PARED	DESCARGA A SUELO
BLANCO MATE	MOSDPSSBM	MOSPDSSSBM
PINTADO LACA RAL	MOSDPSSCR	MOSDPSSCR

OPCIONAL  
KIT DE DESAGÜE A SUELO  
CÓDIGO: VAKDS  
€

	CÓDIGO	MÁRMOL	
		GRUPO 1	GRUPO 2
CON MESETA	MOMCM+ACABADO		
SIN MESETA	MOMSM+ACABADO		

	CÓDIGO	PORCELÁNICO	
		GRUPO 1	GRUPO 2
CON MESETA	MOMCM+ACABADO		
SIN MESETA	MOMSM+ACABADO		

## COMPLEMENTOS

### VÁLVULAS

#### CLICK CLACK

Latón lacado en Negro Mate y Zinc



VAVACKNM

€

#### CLICK CLACK

Latón lacado en Blanco Mate y Zinc



VAVACKNM

€

#### CLICK CLACK

Blanco Brillo compatible con Mineralmarmo®



VAVACKBB

€

#### CLICK CLACK COLORES MADERÓ

Latón cromado. Tapa lacada en color Maderó escogido.

Sólo se suministran con lavabos, encimeras o tops del mismo acabado. No se suministran de forma independiente.



TERRACOTA PINTADO

VAVACKTEP

GREIGE PINTADO

VAVACKGRP

CARBÓN PINTADO

VAVACKCAP

VERDE ARMY PINTADO

VAVACKVAP

AZUL MIAMI PINTADO

VAVACKAMP

#### CLICK CLACK PORCELÁNICO

Ø7,5cm e.6mm.

Latón cromado. Tapa en porcelánico escogido.

Sólo se suministran con lavabos, encimeras o tops del mismo acabado.



PORCELÁNICOS GRUPO 1 Y  
PORCELÁNICOS GRUPO 2

NO DISPONIBLE  
EN PORCELÁNICO "KELYA"

VAVACK+Acabado €

#### TAPA PARA LAVABO A 4 AGUAS

SE SUMINISTRA CON VENTOSA INCLUIDA EN EL PRECIO



ENTALA+Acabado

PORCELÁNICOS 1 PORCELÁNICOS 2

MÁRMOLES 1 MÁRMOLES 2

### SIFONES

#### CILÍNDRICO

Blanco Mate

VASICRBM €



#### CILÍNDRICO

Negro Mate

VASICRNM €



### SOPORTES

#### JUEGO DE SOPORTES



VASPJS €  
JUEGO DE 2

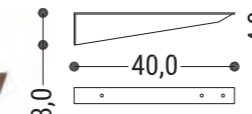

#### KIT SOPORTE MURAL

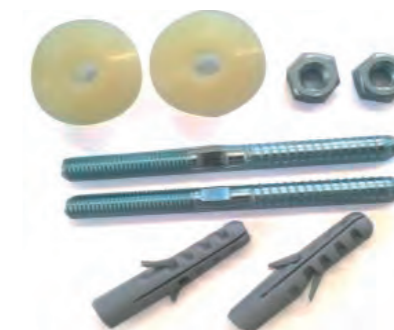

Kit de montaje para encimera volada-aérea en modelos CompacLemos, CompacLoud y CompacQuadro

VASPKM €

## BAÑERAS

*Solid Surface*

### BAÑERA REDONDA



**MATERIAL**  
Solidsurface  
**ACABADOS**  
Blanco / Colores  
**REBOSADERO**  
Sí posee  
**CAPACIDAD**  
330 litros  
**INCLUIDO**  
Kit de drenaje y  
válvula click-clack

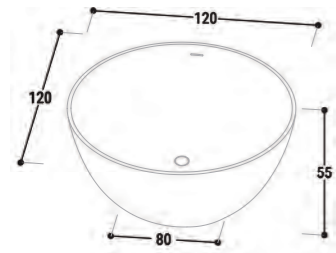

ACABADO	PVP
BLANCO MATE	BDBRDBLM
NCS/RAL Y COLORES SELECCIONADOS*	BDBRD+Acabado

### BAÑERA AURA



**MATERIAL**  
Solidsurface  
**ACABADOS**  
Blanco / Colores  
**REBOSADERO**  
No posee  
**CAPACIDAD**  
313 litros  
**INCLUIDO**  
Kit de drenaje y  
válvula click-clack

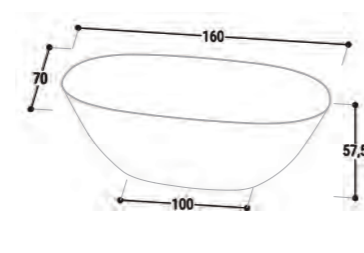

ACABADO	PVP
BLANCO MATE	BDBABLM
NCS/RAL/ COLORES SELECCIONADOS*	BDBA+Acabado

### BAÑERA BRITT



**MATERIAL**  
Solidsurface  
**ACABADOS**  
Blanco / Colores  
**REBOSADERO**  
Sí posee  
**CAPACIDAD**  
300 litros  
**INCLUIDO**  
Kit de drenaje y  
válvula click-clack

Bicolor: blanco/color escogido en exterior

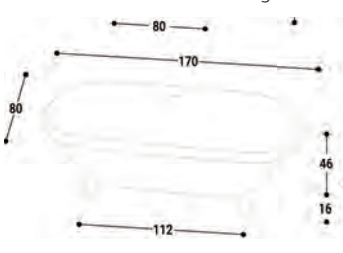

ACABADO	PVP
BLANCO MATE	BDBBBLM
NCS/RAL/ COLORES SELECCIONADOS*	BDBB+Acabado +Acabado
Total color	BDBB+Acabado

### BAÑERA OVAL | OVAL PLUS



**MATERIAL**  
Solidsurface  
**ACABADOS**  
Blanco / Colores  
**REBOSADERO**  
Sí posee  
**CAPACIDAD**  
247 litros OVAL  
313 litros OVAL PLUS  
**INCLUIDO**  
Kit de drenaje y  
válvula click-clack

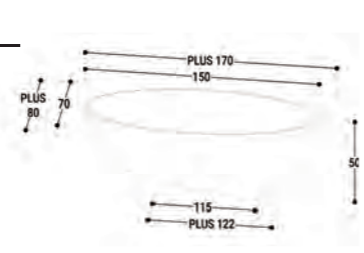

ACABADO	OVAL	OVAL PLUS
BLANCO MATE	BDBOBLM	BDBOPBLM
NCS/RAL/ COLORES SELECCIONADOS*	BDBB+Acabado	BDBB+Acabado

\* COLORES SELECCIONADOS: ● TERRACOTA PINTADO ● VERDE ARMY PINTADO ● CARBÓN PINTADO  
● GREIGE PINTADO ● AZUL MIAMI PINTADO

## PLATOS DE DUCHA

*Mármol y Porcelánico*

### PLATO DE DUCHA TAKI



**Taki** es un plato de ducha en porcelánico que presentamos en una gran variedad de acabados (grupo 1 y 2), sin olvidarnos de la posibilidad de personalizar su proyecto con otros modelos.

Empleamos una base de resina que forramos con planchas de porcelánico de espesor 6mm. Las planchas forman un desagüe a cuatro aguas con inclinación aprox. 1° pendiente. Una rejilla cuadrada en acero inoxidable extraíble evacuará las aguas, permitiendo un acceso practicable al sifón y a su filtro también extraíble.

Nuestros platos de duchas se caracterizan por su elegancia, su espesor extraplano, duraderos, antideslizantes y resistentes a rayos UV.

### PLATO DE DUCHA FALL | MÁRMOL CON DESAGÜE CLÁSICO



**Fall** es un plato de ducha realizado íntegramente en mármol, caracterizado por su marco en U y su desagüe clásico.

Fabricado en una sola pieza de 3cm de espesor y con una sola caída.

El desagüe de las aguas se realiza mediante válvula con tapa en acero inoxidable extraíble de 12cm de diámetro, que permite el acceso al cuerpo del sifón. Un sifón que permite una evacuación de aguas de hasta 42l/min.

El marco en U del que se caracteriza este plato de ducha puede ser suministrado en mate o brillo, mientras que la caída del plato se suministrará en mate.

Nuestros platos de duchas se caracterizan por su riqueza de vetas y matices propios de la piedra natural, que otorgan una elegancia singular y única. Además son duraderos, antideslizantes y resistentes a rayos UV.

### PLATO DE DUCHA FOSS | MÁRMOL CON DESAGÜE EN REJILLA



**Foss** es un plato de ducha realizado íntegramente en mármol, caracterizado por su marco en U y su rejilla extraíble en el mismo material.

Fabricado en una sola pieza de 3cm de espesor y con una sola caída hacia la rejilla. Una rejilla longitudinal evacuará las aguas a la canaleta sobre la que se apoya. La canaleta consta de salida al sifón. Todas las piezas: plato, rejilla y canaleta están realizadas íntegramente en mármol.

El marco en U del que se caracteriza este plato de ducha puede ser suministrado en mate o brillo, mientras que la caída del plato se suministrará en mate. La rejilla longitudinal es extraíble y está realizada en una sola pieza.

Nuestros platos de duchas se caracterizan por su riqueza de vetas y matices propios de la piedra natural, que otorgan una elegancia singular y única. Además son duraderos, antideslizantes y resistentes a rayos UV.



**PLATO DE DUCHA  
TAKI | PORCELÁNICO A 4 AGUAS**



**Taki** es un plato de ducha en porcelánico que presentamos en una gran variedad de acabados (grupo 1 y 2), sin olvidarnos de la posibilidad de personalizar su proyecto con otros modelos.

Empleamos una base de resina que forramos con planchas de porcelánico de espesor 6mm.

Las planchas forman un desagüe a cuatro aguas con inclinación aprox. 1º pendiente.

Una rejilla cuadrada en acero inoxidable extraíble evacuará las aguas, permitiendo un acceso practicable al sifón y a su filtro también extraíble.

Nuestros platos de duchas se caracterizan por su elegancia, su espesor extraplano, duraderos, antideslizantes y resistentes a rayos UV.

*Acabados*

**GRUPO 1**



**GRUPO 2**

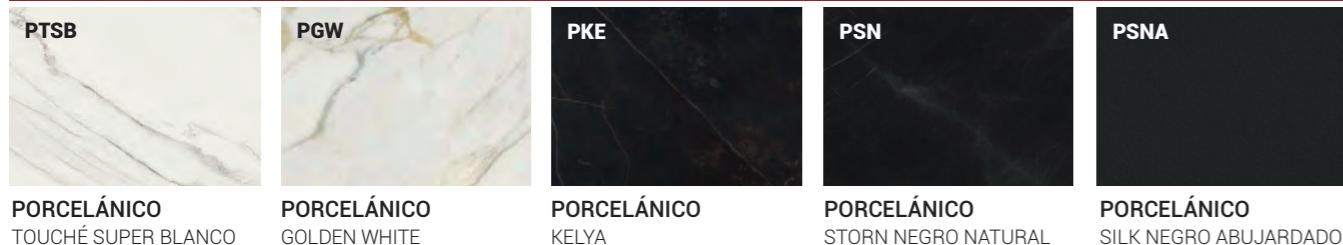

SOMOS ESPECIALISTAS EN TRANSFORMACIÓN, MANIPULACIÓN Y COMERCIALIZACIÓN DE PRODUCTOS PÉTREOS,  
PARA OTROS PORCELÁNICOS NO DUDE EN CONSULTARNOS

MARCAS CON LAS QUE TRABAJAMOS



*Características*

• PORCELÁNICO	Platos de ducha elaborados con una <b>base de resina y revestido con porcelánico de 6mm</b> . El porcelánico es una piedra sintetizada, compactada a alta presión y compuesta de mezclas muy homogéneas de polvo minerales puros (granito, vidrio y óxidos). Sus características técnicas lo convierten en un material de elevada resistencia, e ideal para zona baños debido a su nula porosidad.
• EXTRAPLANO	Nuestros platos de ducha están fabricados con un <b>espesor extraplano de ±3cm</b> .
• DISPONIBILIDAD DE CORTE A MEDIDA	Posibilidad de encargar platos de <b>medidas intermedias</b> , tan sólo por el precio de la inmediata superior. Así mismo cabe la posibilidad de realizar un cajeadado por pilar o un retranqueo. Consultar precio.
• ANTIDESLIZANTE DE CLASE 2 ó 3	Platos de ducha con superficie <b>antideslizante CLASE 2</b> que evita caídas por resbalamiento.
• PENDIENTE A 4 AGUAS	Plato de ducha a <b>4 aguas</b> con caída a desagüe con una pendiente entre <b>0,5 - 1,5% de pendiente</b> .
• REJILLA DE ACERO INOX EXTRAÍBLE	<b>Rejilla en acero inoxidable extraíble</b> de forma cuadrada apoyada directamente sobre el desagüe.
• SIFÓN DE DESAGÜE INCLUIDO	Sifón de desagüe suministrado con la ducha de sólo 60mm de altura. <b>Diámetro salida de plato 90mm</b> .
• SIFÓN DE DESAGÜE PRACTICABLE	<b>Rejilla superior y filtro del sifón extraíble</b> que permite el acceso al sifón.
• CAUDAL DE DESAGÜE 48 l/min	Caudal del sifón de desagüe <b>Q=48 l/min</b> .
• RESISTENCIA	Material de <b>gran dureza</b> y con <b>resistencia a los rallo UV</b> .

*Dimensiones | TAKI*

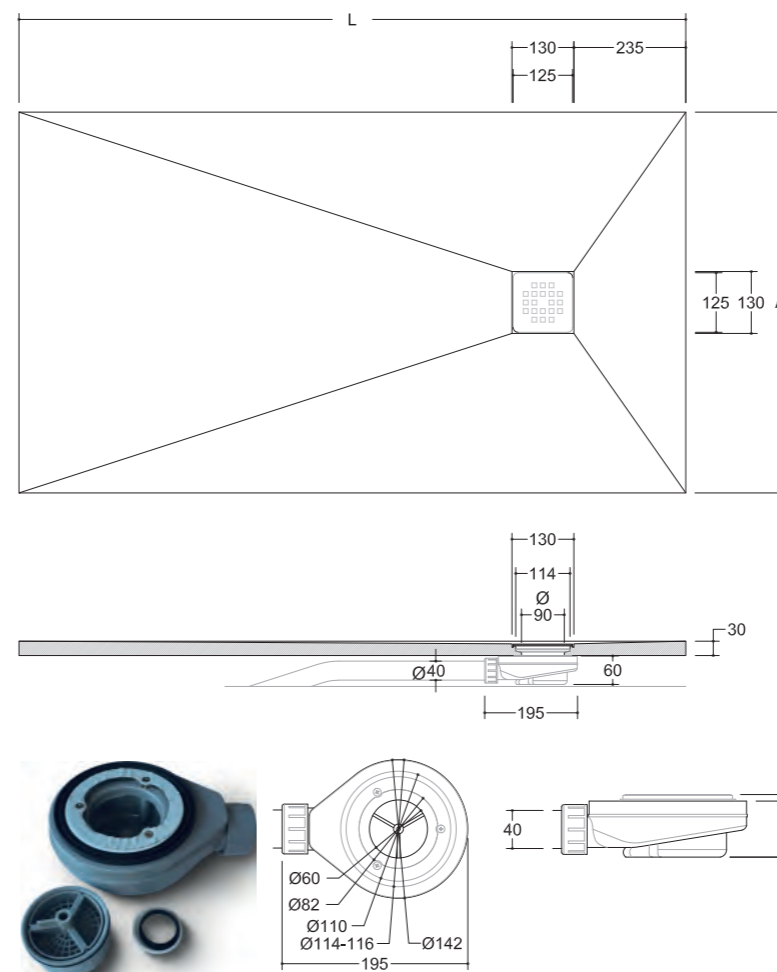

L X A (MM)	GRUPO 1	GRUPO 2
900 X 800		
1000 X 800		
1200 X 800		
1400 X 800		
1600 X 800		
1800 X 800		
2000 X 800		
900 X 900		
1000 X 900		
1200 X 900		
1400 X 900		
1600 X 900		
1800 X 900		
2000 X 900		
900 X 1000		
1000 X 1000		
1200 X 1000		
1400 X 1000		
1600 X 1000		
1800 X 1000		
2000 X 1000		



**MANTENIMIENTO**

Aconsejamos limpiar la piedra con agua y jabón de PH NEUTRO. No deben emplearse en la limpieza productos u utensilios ácidos o corrosivos.

**PLATO DE DUCHA**  
**FALL | MÁRMOL CON DESAGÜE CLÁSICO**



**Fall** es un plato de ducha realizado íntegramente en mármol, caracterizado por su marco en U y su desagüe clásico.

Fabricado en una sola pieza de 3cm de espesor y con una sola caída.

El desagüe de las aguas se realiza mediante válvula con tapa en acero inoxidable extraíble de 12cm de diámetro, que permite el acceso al cuerpo del sifón.

Un sifón que permite una evacuación de aguas de hasta 42l/min.

El marco en U del que se caracteriza este plato de ducha puede ser suministrado en mate o brillo, mientras que la caída del plato se suministrará en mate.

Nuestros platos de duchas se caracterizan por su riqueza de vetas y matices propios de la piedra natural, que otorgan una elegancia singular y única. Además son duraderos, antideslizantes y resistentes a rayos UV.

*Características*

• MÁRMOL 100% PIEDRA NATURAL	Platos de ducha elaborados íntegramente en <b>mármol, en una sola pieza</b> pétreo. Siendo el mármol un producto extraído directamente de la naturaleza y que por ello está sujeto a las alteraciones cromáticas (color, tono, etc.) y variaciones en la veta, que realzan aún más la belleza natural del producto.
• MARCO EN BRILLO O MATE	El plato se suministra en mate, pudiendo escoger el acabado del <b>marco en mate o brillo</b> . De no indicar otra cosa, el marco se suministrará en mate.
• EXTRAPLANO	Nuestros platos de ducha están fabricados con un <b>espesor extraplano de ±3cm</b> .
• DISPONIBILIDAD DE CORTE A MEDIDA	Posibilidad de encargar platos de <b>medidas intermedias</b> , tan sólo por el precio de la inmediata superior. Así mismo cabe la posibilidad de realizar un cajeadado por pilar o un retranqueo. Consultar precio.
• ANTIDESLIZANTE DE CLASE 2	Platos de ducha con superficie <b>antideslizante CLASE 2</b> que evita caídas por resbalamiento.
• PENDIENTE 1 AGUA	Plato de ducha con <b>una caída uniforme al desagüe</b> y pendiente variable salvando 1,5cm de alto.
• TAPA DE VÁLVULA	<b>Tapa en acero inoxidable Ø120mm</b> de forma circular y sujeta al sifón con orificio de Ø90mm.
• SIFÓN DE DESAGÜE INCLUIDO	Sifón de desagüe suministrado con la ducha de 75mm de altura y <b>salida de desagüe Ø40mm</b> .
• SIFÓN REGISTRABLE	<b>Tapa superior registrable</b> que permite el acceso al cuerpo del sifón fabricado en ABS.
• CAUDAL DE DESAGÜE 42 l/min	Caudal de evacuación del sifón de desagüe <b>Q=42 l/min</b> .

SOMOS ESPECIALISTAS EN TRANSFORMACIÓN, MANIPULACIÓN Y COMERCIALIZACIÓN DE PRODUCTOS PÉTREOS, PARA OTROS PORCELÁNICOS NO DUDE EN CONSULTARNOS

*Acabados*

MÁRMOL



MÁRMOL  
BELGIAN BLUE



MÁRMOL  
ARABESCATO

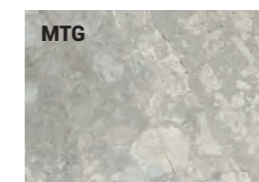

MÁRMOL  
TUNDRA GREY

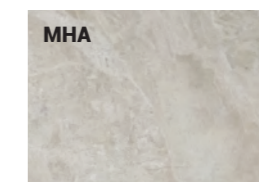

MÁRMOL  
HERMITAGE APOMAZADO 2CM



MÁRMOL  
TRAVERTINO CREMA CORTADO A LEY RESINADO

*Dimensiones | FALL*

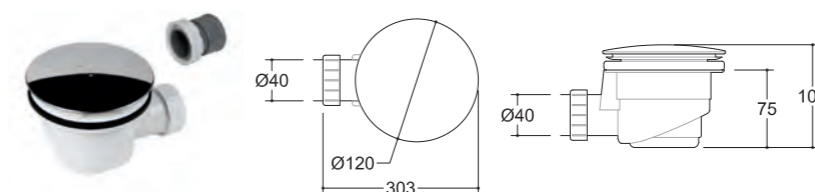
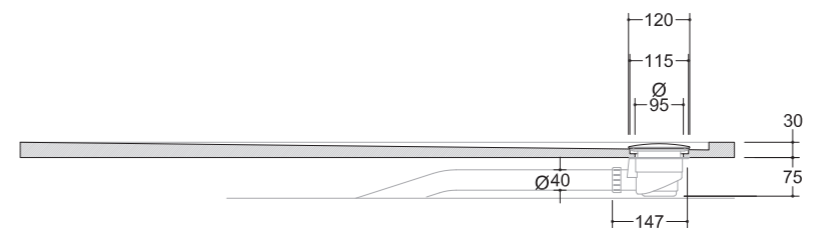
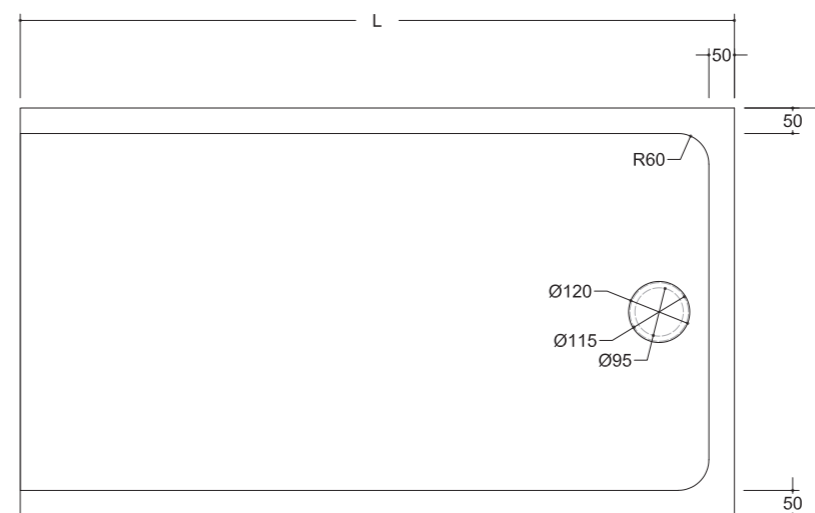

L X A (MM)	GRUPO 2
900 X 800	
1000 X 800	
1200 X 800	
1400 X 800	
1600 X 800	
1800 X 800	
2000 X 800	
900 X 900	
1000 X 900	
1200 X 900	
1400 X 900	
1600 X 900	
1800 X 900	
2000 X 900	
900 X 1000	
1000 X 1000	
1200 X 1000	
1400 X 1000	
1600 X 1000	
1800 X 1000	
2000 X 1000	

MANTENIMIENTO

Aconsejamos limpiar la piedra con agua y jabón de PH NEUTRO. No deben emplearse en la limpieza productos u utensilios ácidos o corrosivos.



ANTIDESLIZANTE



DURABLE



RESISTENTE A UV



IMPERMEABLE



FÁCIL DE LIMPIAR

**PLATO DE DUCHA  
FOSS | MÁRMOL CON DESAGÜE EN REJILLA**



**Foss** es un plato de ducha realizado íntegramente en mármol, caracterizado por su marco en U y su rejilla extraíble en el mismo material.

Fabricado en una sola pieza de 3cm de espesor y con una sola caída hacia la rejilla. Una rejilla longitudinal evacuará las aguas a la canaleta sobre la que se apoya. La canaleta consta de salida al sifón. Todas las piezas: plato, rejilla y canaleta están realizadas íntegramente en mármol.

El marco en U del que se caracteriza este plato de ducha puede ser suministrado en mate o brillo, mientras que la caída del plato se suministrará en mate.

La rejilla longitudinal es extraíble y está realizada en una sola pieza.

Nuestros platos de duchas se caracterizan por su riqueza de vetas y matices propios de la piedra natural, que otorgan una elegancia singular y única. Además son duraderos, antideslizantes y resistentes a rayos UV.

**Características**

• MÁRMOL 100% PIEDRA NATURAL	Platos de ducha elaborados íntegramente en <b>mármol, en una sola pieza</b> pétreo. La rejilla y la canaleta que recogen las aguas también están realizadas en este mismo material. Siendo el mármol un producto extraído directamente de la naturaleza y que por ello está sujeto a las alteraciones cromáticas (color, tono, etc.) y variaciones en la veta, que realzan aún más la belleza natural del producto.
• MARCO EN BRILLO O MATE	El plato se suministra en mate, pudiendo escoger el acabado del <b>marco en mate o brillo</b> . De no indicar otra cosa, el marco se suministrará en mate.
• EXTRAPLANO	Nuestros platos de ducha están fabricados con un <b>espesor extraplano de ±3cm</b> .
• DISPONIBILIDAD DE CORTE A MEDIDA	Posibilidad de encargar platos de <b>medidas intermedias</b> , tan sólo por el precio de la inmediata superior. Así mismo cabe la posibilidad de realizar un cajeado por pilar o un retranqueo. Consultar precio.
• ANTIDESLIZANTE DE CLASE 2	Platos de ducha con superficie <b>antideslizante CLASE 2</b> que evita caídas por resbalamiento.
• PENDIENTE 1 AGUA	Plato de ducha con <b>una caída uniforme al desagüe</b> y pendiente variable salvando 1,5cm de alto.
• REJILLA DE MÁRMOL	<b>Rejilla de mármol en una pieza extraíble</b> de forma rectangular y apoyada sobre la canaleta.
• SIFÓN DE DESAGÜE INCLUIDO	Sifón de desagüe suministrado con la ducha de 75mm de altura. <b>Diámetro salida de plato 90mm</b> .
• SIFÓN DE DESAGÜE REGISTRABLE	<b>Rejilla superior registrable</b> que permite el acceso a la canaleta de mármol y a su vez ésta al sifón
• CAUDAL DE DESAGÜE 42 l/min	Caudal del sifón de desagüe <b>Q=42 l/min</b> .

**SOMOS ESPECIALISTAS EN TRANSFORMACIÓN, MANIPULACIÓN Y COMERCIALIZACIÓN DE PRODUCTOS PÉTREOS, PARA OTROS PORCELÁNICOS NO DUDE EN CONSULTARNOS**

**Acabados**

MÁRMOL				
MÁRMOL BELGIAN BLUE	MÁRMOL ARABESCATO	MÁRMOL TUNDRA GREY	MÁRMOL HERMITAGE APOMAZADO 2CM	MÁRMOL TRAVERTINO CREMA CORTADO A LEY RESINADO

**Dimensiones | FOSS**

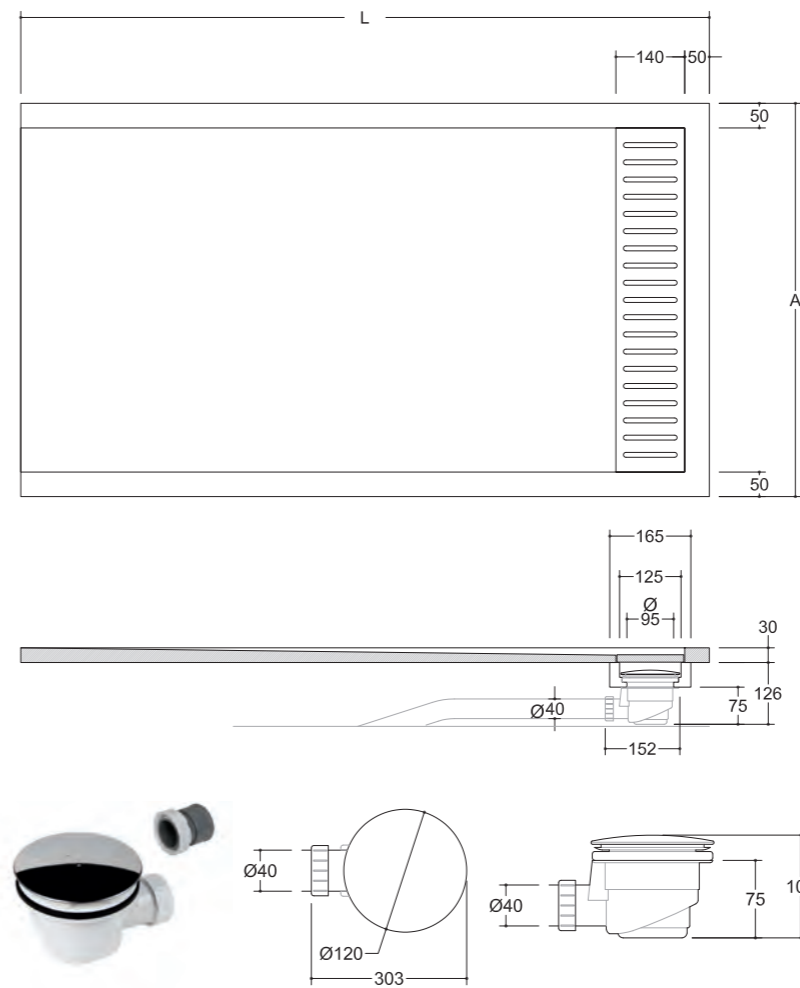

L X A (MM)	MÁRMOL
900 X 800	
1000 X 800	
1200 X 800	
1400 X 800	
1600 X 800	
1800 X 800	
2000 X 800	
900 X 900	
1000 X 900	
1200 X 900	
1400 X 900	
1600 X 900	
1800 X 900	
2000 X 900	
900 X 1000	
1000 X 1000	
1200 X 1000	
1400 X 1000	
1600 X 1000	
1800 X 1000	
2000 X 1000	

- ANTIDESLIZANTE
- DURABLE
- RESISTENTE A UV
- IMPERMEABLE
- FÁCIL DE LIMPIAR

**MANTENIMIENTO**

Aconsejamos limpiar la piedra con agua y jabón de PH NEUTRO. No deben emplearse en la limpieza productos u utensilios ácidos o corrosivos.

## PORCELÁNICOS

*Anexo materiales*

### GRUPO 1

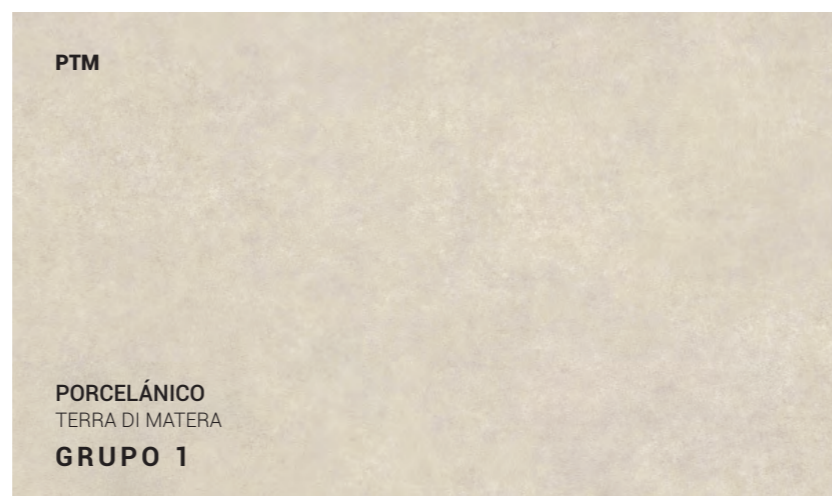
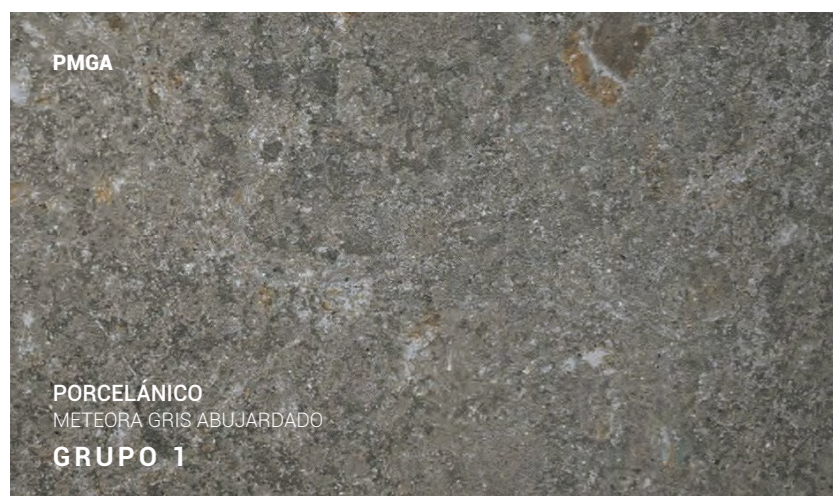
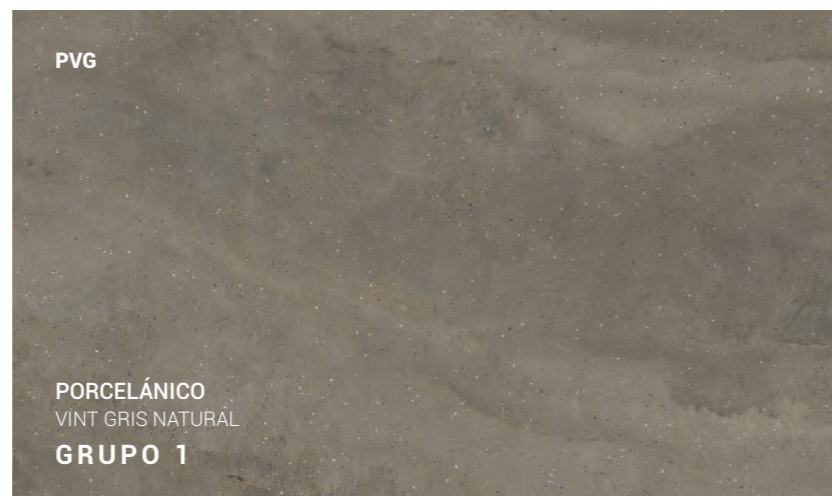
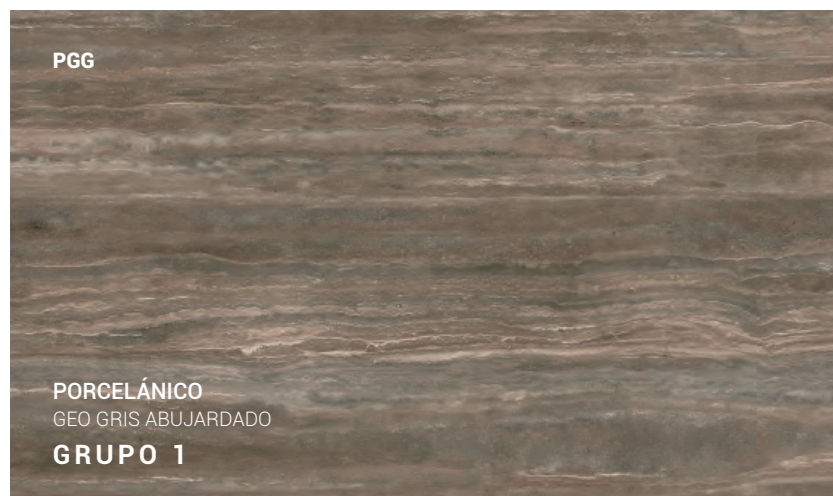
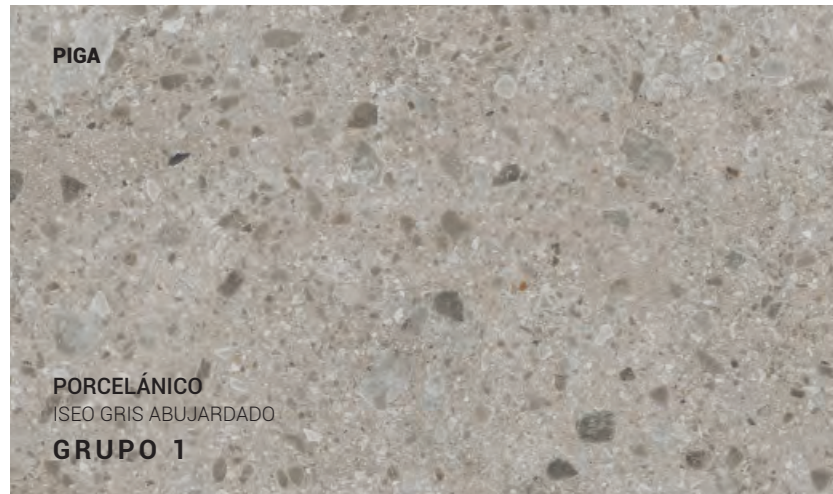

## PORCELÁNICOS

*Anexo materiales*

### GRUPO 1

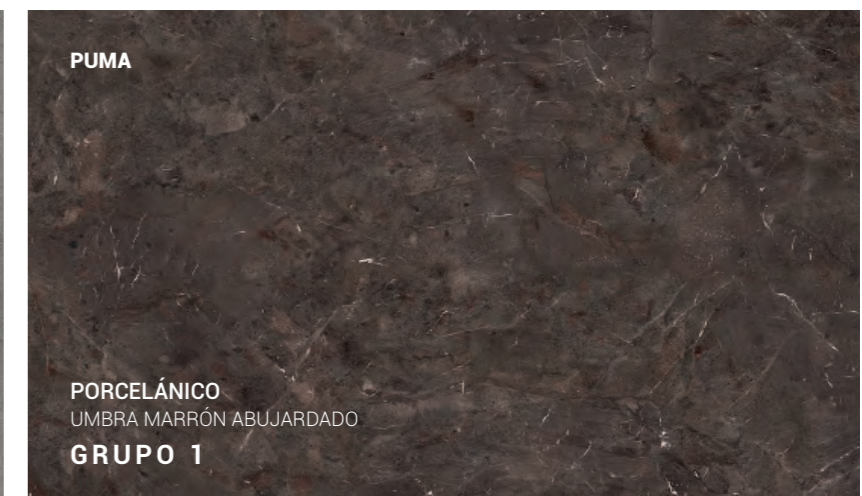
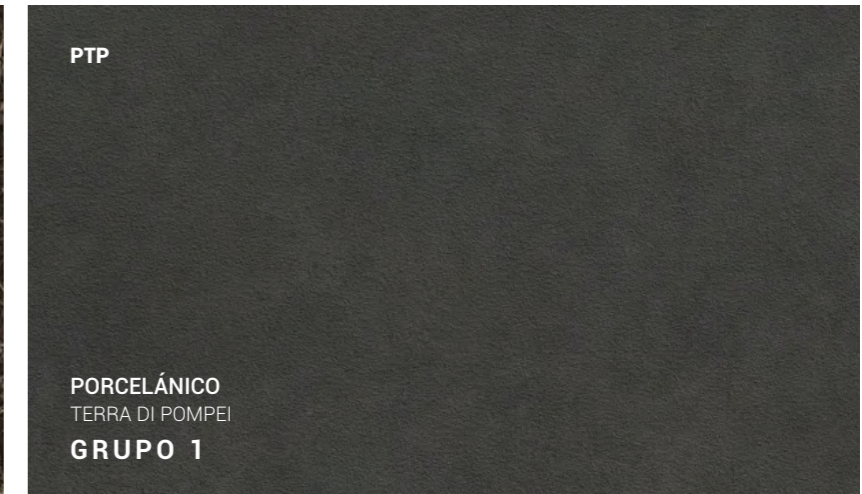
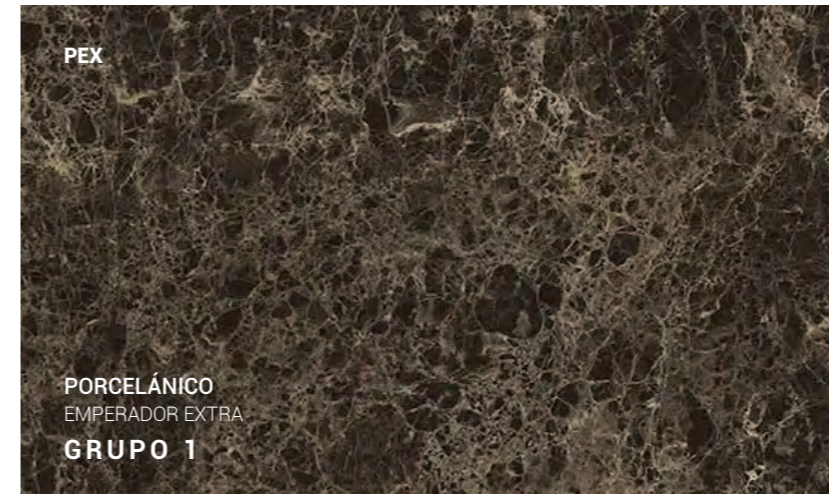

SOMOS ESPECIALISTAS en transformación, manipulación y comercialización de productos pétreos y sus derivados.  
OTROS MÁRMOLES o PORCELÁNICOS CONSULTAR en [comercial@madero.es](mailto:comercial@madero.es)



## PORCELÁNICOS

Anexo materiales

### GRUPO 2

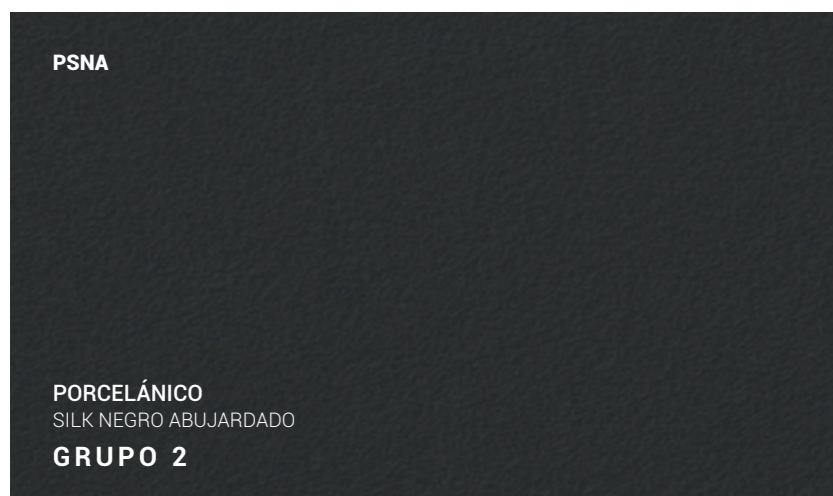
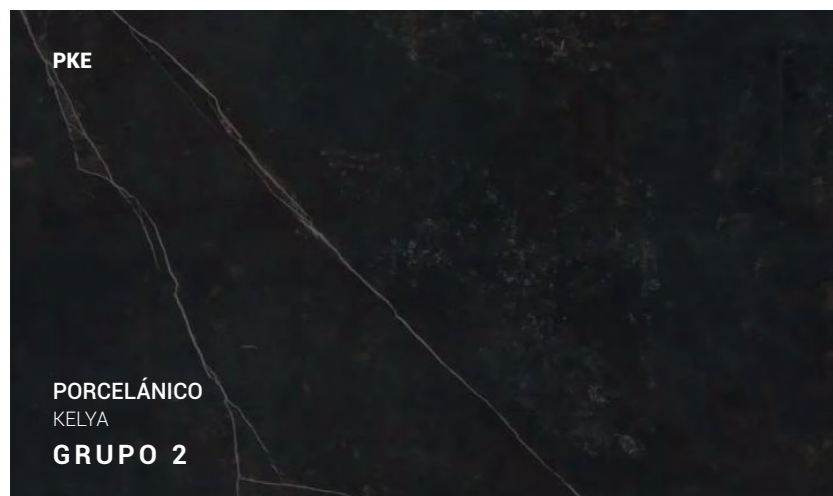
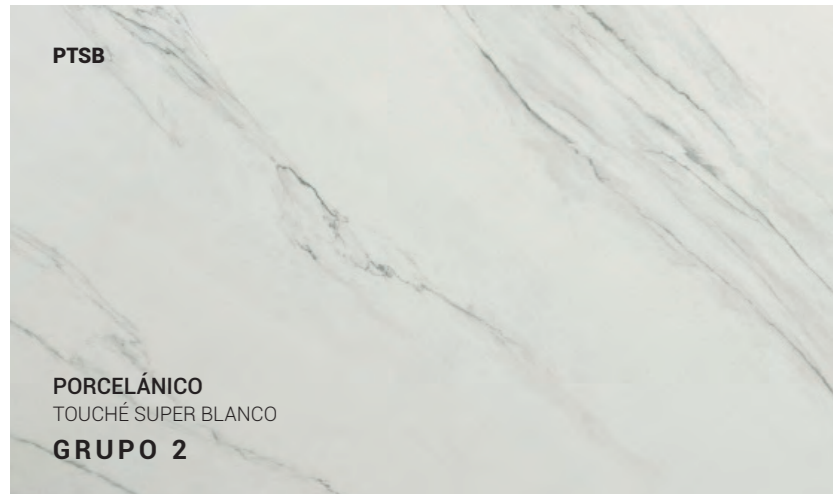

SOMOS ESPECIALISTAS en transformación, manipulación y comercialización de productos pétreos y sus derivados. OTROS MÁRMOLES o PORCELÁNICOS CONSULTAR A [comercial@madero.es](mailto:comercial@madero.es)

## PIEDRA

Anexo materiales

### GRUPO 1

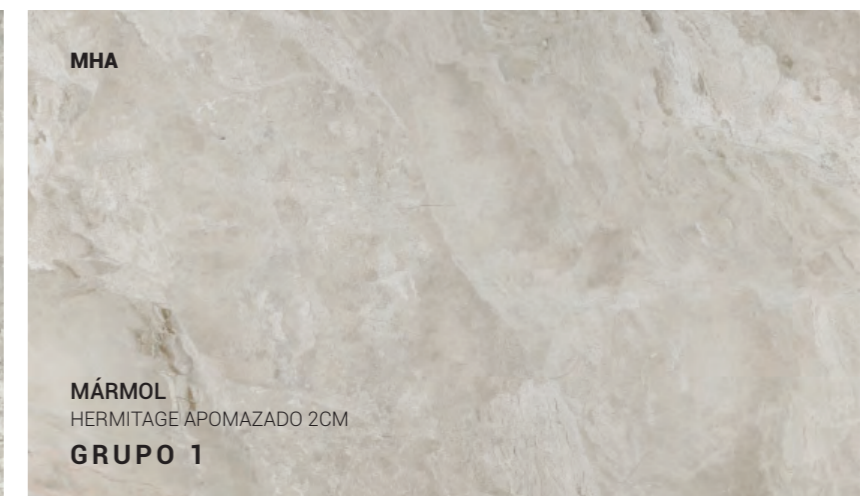
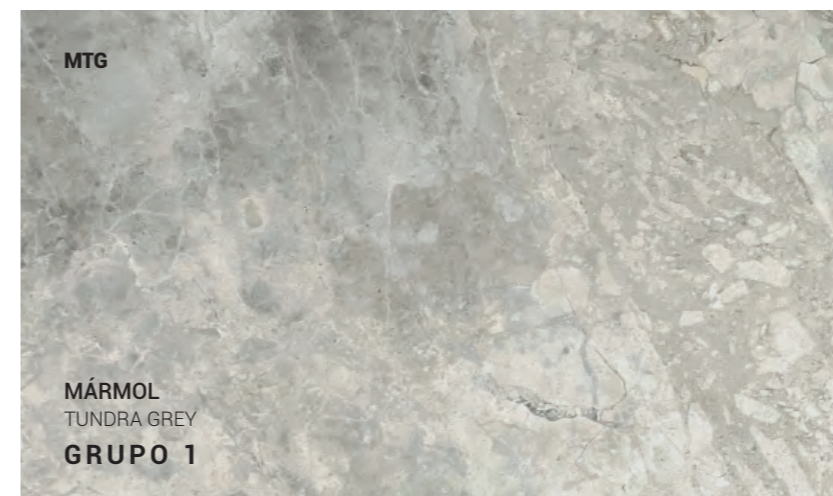
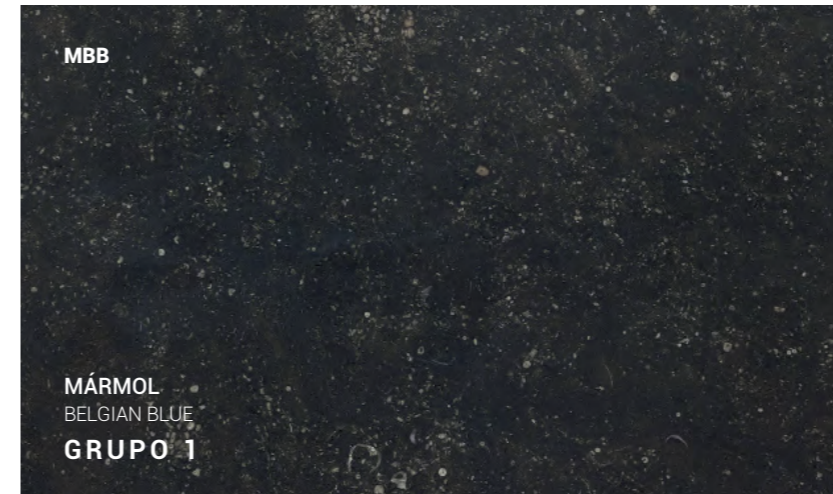

### GRUPO 2



Los mármoles son productos naturales, sujetos a variaciones de tonalidad y veta. Además, pueden sufrir un envejecimiento natural por el uso y verse afectados por productos de limpieza agresivos. Se recomienda solo limpiadores neutros

*Anexo materiales*  
**LACAS MADERÓ**

*16 Colores:  
 Posibilidad de color según carta RAL/NCS*

<p><b>LACA (LBM)</b>                  BLANCO                  MATE</p>	<p><b>LACA (LBS)</b>                  BLANCO                  SATINADO</p>
<p><b>LACA (LGR)</b>                  GREIGE</p>	<p><b>LACA (LTO)</b>                  TOPO</p>
<p><b>LACA (LVN)</b>                  VERDE                  NILO</p>	<p><b>LACA (LVO)</b>                  VERDE                  OLIVA</p>
<p><b>LACA (LBU)</b>                  BURGUNDY</p> <p style="text-align: right;"><b>NEW</b></p>	<p><b>LACA (LCA)</b>                  CARBÓN</p>

*Estos colores son orientativos. Para conocer el color exacto, por favor, consulte el muestrario de lacas Maderó Atelier*

<p><b>LACA (LTE)</b>                  TERRACOTA</p>	<p><b>LACA (LGL)</b>                  GRIS                  LONDRES</p>
<p><b>LACA (LAM)</b>                  AZUL                  MIAMI</p>	<p><b>LACA (LVA)</b>                  VERDE                  ARMY</p>
<p><b>LACA (LAR)</b>                  ARENA</p> <p style="text-align: right;"><b>NEW</b></p>	<p><b>LACA (LGA)</b>                  GRIS                  ÁRTICO</p> <p style="text-align: right;"><b>NEW</b></p>
<p><b>LACA (LGP)</b>                  GRIS                  PLATINO</p>	<p><b>LACA (LN)</b>                  NEGRO</p>

LAMINADOS

Anexo materiales

GRUPO 1

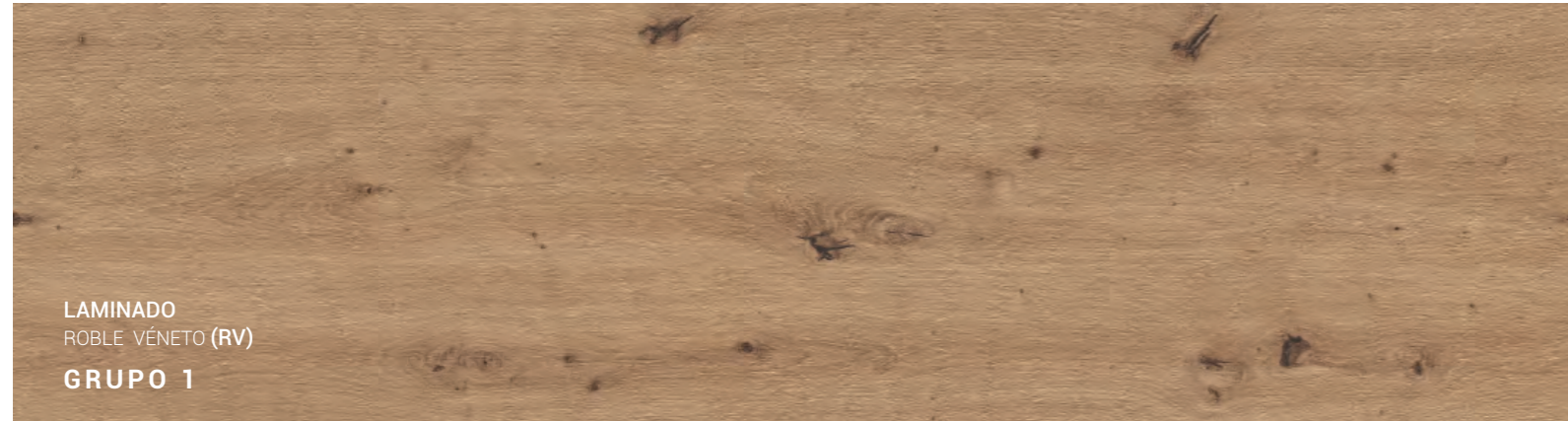

LAMINADO  
ROBLE VÉNETO (RV)  
GRUPO 1



LAMINADO  
ROBLE TRIGO (RR)  
GRUPO 1



LAMINADO  
ROBLE TUNDRA (RT)  
GRUPO 1

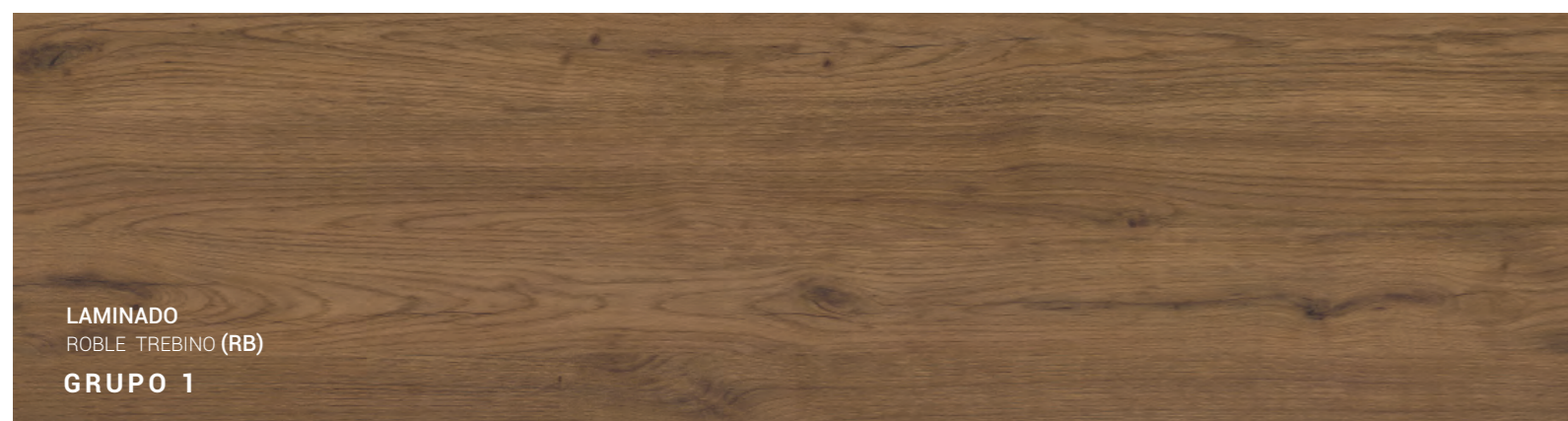

LAMINADO  
ROBLE TREBINO (RB)  
GRUPO 1

LAMINADOS

Anexo materiales

GRUPO 1



LAMINADO  
ROBLE MOKA (RM)  
GRUPO 1

GRUPO 2

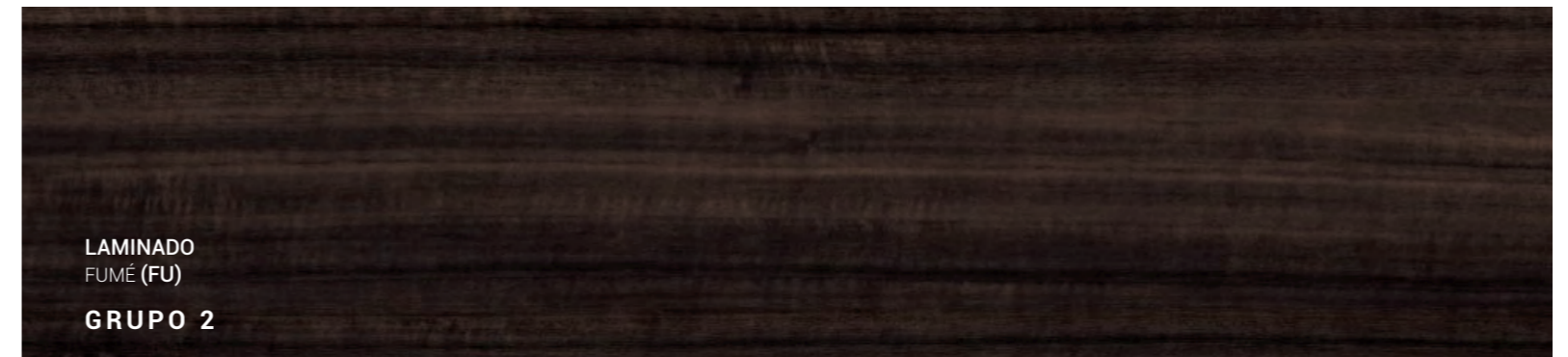

LAMINADO  
FUMÉ (FU)  
GRUPO 2



LAMINADO  
ROBLE GOLD (RG)  
GRUPO 2



LAMINADO  
FRESNO CENIZA (FC)  
GRUPO 2



**MADERAS NATURALES**  
*Chapas naturales tintadas*



**ROBLE EUROPA (MRE)**  
 CHAPA NATURAL



**ROBLE TABACO (MRT)**  
 CHAPA NATURAL



**ROBLE NUEZ (MRN)**  
 CHAPA NATURAL



**TABLERO MARINO**  
 EN LOS FRENTES CON UÑERO

**TABLERO MARINO EN LOS FRENTES CON UÑERO COTTON Y LEO ACABADOS EN CHAPA DE MADERA**



NEW

**ROBLE TOSTADO (MRO)**  
 CHAPA NATURAL



NEW

**ROBLE BLANCO (MRB)**  
 CHAPA NATURAL